



Marquage | Signalisation | Signalisation dynamique | Mobilier urbain

CATALOGUE



2023

PAYS DE NEUCHÂTEL



PLASTILINE^SA!
ça vous marque!

CATALOGUE 2023

SIGNALISATION

Marquage | Signalisation | Signalisation dynamique | Mobilier urbain



SIGNALISATION



- 4 Signaux de danger**

- 5 Signaux de prescription**
 - 5 Interdictions de circuler et limitations
 - 6 Zones

- 8 Signaux de priorité**

- 9 Signaux d'indication**
 - 9 Signaux impliquant des règles de comportement
 - 11 Signaux d'indication de direction sur les routes principales et secondaires
 - 14 Signaux d'indication de direction sur les autoroutes et semi-autoroutes
 - 15 Signaux d'information

- 16 Indications complétant les signaux**

- 17 Signaux combinés**

- 18 Symboles d'indication complémentaires**

- 19 Signaux divers**

- 22 Dispositifs de balisage**

- 24 Aménagement routier**

- 25 Signaux fluviaux**

- 27 Divers totems**
 - 27 Totem en inox brossé
 - 28 Totem en verre dans pierre
 - 29 Totem en verre sur base fixe
 - 30 Totem en aluminium et polycarbonate
 - 31 Totem en tube inox brossé

SIGNALISATION



- 32** Totems de signalisation d'entrée de localité

- 33** Totems de signalisation pour ZONE 30 km/h

- 34** Totems de signalisation combinés pour ZONE 30 km/h

- 35** Totems de signalisation pour zone de rencontre

- 36** Accessoires pour totems de signalisation

- 37** Signalisation touristique

- 39** Symboles touristiques complémentaires

- 40** Plaques de rues

- 41** Numéros de maisons

SIGNAUX DE DANGER

Dangers inhérents à la route



1.01
Virage à droite



1.02
Virage à gauche



1.03
Double virage,
le premier à droite



1.04
Double virage,
le premier à gauche



1.05
Chaussée glissante



1.06
Cassis



1.07
Chaussée
rétrécie



1.08
Chaussée
rétrécie à droite



1.09
Chaussée
rétrécie à gauche



1.10
Descente
dangereuse



1.11
Forte montée



1.12
Gravillon



1.13
Chute de pierres
de la droite



1.13a
Chute de pierres
de la gauche



1.14
Travaux



1.15
Barrières



1.16
Passage à niveau
sans barrières



1.17
Panneaux indicateurs
de distance
3/3 - 2/3 - 1/3



1.18
Tramway

Autres dangers



1.22
Passage pour Piétons



1.23
Enfants



1.24
Passage de gibier



1.25
Animaux



1.25a
Animaux



1.25b
Animaux



1.26
Circulation en
sens inverse



1.27
Signaux lumineux



1.28
Avions



1.29
Vent latéral



1.30
Autres dangers



1.31
Bouchon



1.32
Vélos

SIGNAUX DE PRESCRIPTION

Interdictions de circuler et limitations



2.01
Interdiction de circuler



2.02
Accès interdit



2.03
Circulation interdite aux voitures automobiles



2.04
Circulation interdite aux motocycles



2.05
Circulation interdite aux cycles et cyclomoteurs



2.06
Circulation interdite aux cyclomoteurs



2.07
Circulation interdite aux camions



2.08
Circulation interdite aux autocars



2.09
Circulation interdite aux remorques



2.09.1
Circulation interdite aux remorques



2.10.1
Circulation interdite aux marchandises dangereuses



2.11
Circulation interdite aux altérations des eaux



2.12
Circulation interdite aux animaux



2.13
Circulation interdite aux voitures et motocycles (exemple)



2.14
Circulation interdite aux voitures, motos et cyclomoteurs (exemple)



2.15
Circulation interdite aux piétons



2.15.1
Interdiction de skier



2.15.2
Interdiction de luger



2.15.3
Circulation interdite aux engins assimilés à des véhicules



2.16
Poids maximal



2.17
Charge par essieu



2.18
Largeur maximale



2.19
Hauteur maximale



2.20
Longueur maximale

SIGNAUX DE PRESCRIPTION

Interdictions de circuler et limitations



2.30

Vitesse maximale



2.30.1

Vitesse maximale limite générale 50 km/h



2.31

Vitesse minimale



2.32

Sens obligatoire à droite



2.33

Sens obligatoire à gauche



2.34

Obstacle à contourner par la droite



2.35

Obstacle à contourner par la gauche



2.36

Circuler tout droit



2.37

Obliquer à droite



2.38

Obliquer à gauche



2.39

Obliquer à droite ou à gauche



2.40

Circuler tout droit ou obliquer à droite



2.41

Circuler tout droit ou obliquer à gauche



2.41.1

Intersection à sens giratoire obligatoire



2.41.2

Sens obligatoire pour les véhicules transportant des marchandises dangereuses



2.42

Interdiction d'obliquer à droite



2.43

Interdiction d'obliquer à gauche



2.44 Interdiction de dépasser



2.45

Interdiction aux camions de dépasser



2.46

Interdiction de faire demi-tour



2.47

Distance minimale



2.48

Chaînes à neige obligatoires



2.49

Interdiction de s'arrêter



2.50

Interdiction de parker



2.51

Arrêt de douane



2.52

Police



2.53

Fin de la vitesse maximale



2.53.1

Fin de la vitesse maximale limite générale 50 km/h



2.54

Fin de la vitesse minimale



2.55

Fin de l'interdiction de dépasser



2.56

Fin de l'interdiction aux camions de dépasser



2.56.1

Fin de l'interdiction partielle de circuler



2.57

Fin de l'obligation des chaînes à neige



2.58

Libre circulation

SIGNAUX DE PRESCRIPTION

Zones



2.59.1

Zone à vitesse limitée
30 km/h



2.59.1b

Zone d'interdiction
de parquer



2.59.1c

Zone de parcage



2.59.3

Zone piétonne



2.59.5

Zone de rencontre



2.59.2

Fin de la zone à vitesse
limitée 30 km/h



2.59.2b

Fin de la zone
d'interdiction de
parquer



2.59.2c

Fin de la zone de
parcage



2.59.4

Fin de la zone
piétonne

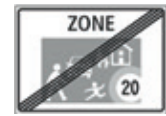

2.59.6

Fin de la zone
de rencontre

Pistes et chemins



2.60

Piste cyclable



2.60.1

Fin de la piste
cyclable



2.61

Chemin pour piétons



2.62

Allée d'équitation



2.63

Piste cyclable et
chemin pour piétons
avec partage de l'aire
de circulation



2.63.1

Piste cyclable et
chemin pour piétons



2.64

Chaussée
réservée aux bus

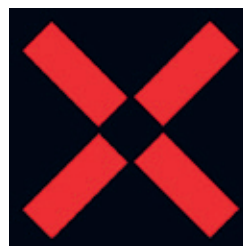

2.65

Système de signaux lumineux pour fermeture temporaire
des voies de circulation

SIGNAUX DE PRIORITÉ

Panneaux prioritaires



3.01
Stop



3.02
Cédez le passage



3.03
Route principale



3.04
Fin de la
route principale



3.05
Intersection avec
une route sans priorité



3.06
Intersection
comportant la priorité
de droite



3.07
Entrée par la droite



3.08
Entrée par la gauche



3.09
Laissez passer les
véhicules venant
en sens inverse



3.10
Priorité par rapport aux
véhicules venant
en sens inverse

Croix de St-André & Feux Clignotant (En tôle aluminium pliée)



3.20
Feux clignotant
alternativement



3.21
Feux clignotant simple



3.22
Croix de St-André
simple



3.24
Croix de St-André
simple

SIGNAUX D'INDICATION

Signaux impliquant des règles de comportement



4.01
Autoroute



4.02
Fin de l'autoroute



4.03
Semi-autoroute



4.04
Fin de la
semi-autoroute



4.05
Route postale de montagne



4.06
Fin de la route postale
de montagne



4.07
Tunnel



4.07a
Tunnel (signal avancé
sur les autoroutes)



4.08
Sens unique



4.08.1
Sens unique
(avec circulation restreinte
en sens inverse)



4.09
Impasse



4.09.1
Impasse avec
exceptions



4.10
Zone de protection
des eaux



4.11
Emplacement
d'un passage piétons
(de droite à gauche)



4.11a
Emplacement
d'un passage piétons
(de gauche à droite)



4.12
Passage souterrain
pour piétons
(à gauche)



4.12a
Passage souterrain
pour piétons
(à droite)



4.13
Passerelle pour piétons
(à gauche)



4.13a
Passerelle pour piétons
(à droite)



4.14
Hôpital



4.15
Place d'évitement



4.16
Place d'arrêt pour
véhicules en panne



4.17
Parcage autorisé



4.17lex
Parcage autorisé
avec texte (exemples)



4.17tex
Parcage autorisé
avec texte (exemples)

SIGNAUX D'INDICATION

Signaux impliquant des règles de comportement



4.18

Parcage avec disque de stationnement



4.19

Fin du parcage avec disque de stationnement



4.20

Parcage contre paiement



4.21

Parking couvert



4.25

Parking avec accès aux transports publics



4.25.1

Parking couvert avec accès aux transports publics



4.22

Distance et direction d'un parking



4.23

Déviation du trafic lourd



4.25.2

Parking avec accès aux trains



4.25.3

Parking avec accès aux trams



4.25.4

Parking avec accès aux bus



4.24

Voie de détresse

SIGNAUX D'INDICATION

Signaux d'indication de direction sur les routes principales et secondaires



4.27
Début de localité
sur route principale



4.28
Fin de localité
sur route principale



4.29
Début de localité
sur route secondaire



4.30
Fin de localité
sur route secondaire



4.31
Indicateur de direction
pour autoroute et semi-autoroute



4.32
Indicateur de direction
pour route principale



4.33
Indicateur de direction
pour route secondaire



4.34
Indicateur de direction
pour déviation

SIGNAUX D'INDICATION

Signaux d'indication de direction sur les routes principales et secondaires



4.34.1

Indicateur de direction pour déviation (sans texte)



4.35

Indicateur de direction en forme de tableau



4.36

Indicateur de direction avancé sur route principale

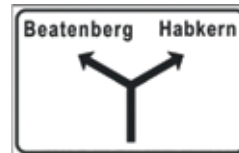

4.37

Indicateur de direction avancé sur route secondaire



4.38

Indicateur de direction avancé avec répartition des voies sur route principale

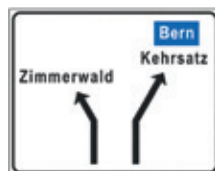

4.39

Indicateur de direction avancé avec répartition des voies sur route secondaire



4.40

Indicateur de direction avancé avec restrictions



4.41

Panneau de présélection sur route principale



4.42

Panneau de présélection au dessus d'une voie de circulation sur route secondaire



4.43

Panneau de présélection

SIGNAUX D'INDICATION

Signaux d'indication de direction sur les routes principales et secondaires



4.45
Indicateur de direction
«Poids lourds»



4.47
Indicateur de direction
«Place de camping»



4.48
Indicateur de direction
«Terrain pour caravanes»



5.18
Signal autorisation aux cycles de tourner à droite lorsque le feu de signalisation est au rouge

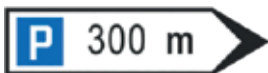

4.46
Indicateur de direction
«Parking»



4.46.1
Indicateur de direction
«Parking avec accès aux transports publics»



4.49
Indicateur de direction
«Entreprise»



4.50.1
Indicateur de direction
«Itinéraire pour cyclistes» (exemple)



4.50.2
Indicateur de direction
«Circuit pour cycles» (exemple)



4.50.3
Indicateur de direction
«Itinéraire pour vélos tout terrain» (exemple)



4.50.4
Indicateur de direction
«Itinéraire pour engins assimilés à des véhicules» (exemple)



4.50.5
Indicateur de direction en forme de tableau destiné à un seul cercle d'usagers (exemple)



4.50.6
Indicateur de direction en forme de tableau destiné à plusieurs cercles d'usagers (exemple)



4.50.1a
Indicateur de direction sans destination pour «Itinéraire recommandé aux cyclistes» (exemple)

4.50.1b
Indicateur de direction sans destination pour «Itinéraire recommandé aux VTT» (exemple)



4.51.1
Indicateur de direction sans destination (exemple)



4.51.2
Indicateur de direction avancé sans destination (exemple)



4.51.3
Plaque de confirmation (exemple)



4.51a
Plaque de confirmation d'itinéraire pour circuit de VTT (exemple)



4.51b
Plaque de confirmation d'itinéraire pour circuit de cycles (exemple)



4.51.4
Plaque indiquant la fin d'un itinéraire (exemple)



4.52
Guidage du trafic



4.53
Indicateur de direction avancé annonçant une déviation



4.54
Indicateur de direction avancé pour giratoire (exemple)



4.55
Route latérale comportant un danger ou une restriction

SIGNAUX D'INDICATION

Signaux d'indication de direction sur les autoroutes et semi-autoroutes



4.56

Plaque numérotée pour routes européennes



4.57

Plaque numérotée pour routes principales



4.58

Plaque numérotée pour autoroutes et semi-autoroutes



4.59

Plaque numérotée pour jonction



4.59.1

Plaque numérotée pour ramification



4.60

Panneau annonçant la prochaine jonction



4.61

Indicateur de direction avancé destiné aux jonctions



4.62

Indicateur de direction destiné aux jonctions



4.63

Indicateur de sortie



4.64

Panneau de bifurcation



4.65

Panneau des distances en kilomètres



4.66

Panneau de ramification



4.67

Premier indicateur de direction avancé destiné aux ramifications



4.68

Deuxième indicateur de direction avancé destiné aux ramifications



4.69

Panneau de préselection au-dessus d'une voie de circulation sur autoroute et semi-autoroute



4.70

Plaque indiquant un téléphone de secours

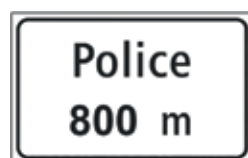

4.71

Panneau indiquant un centre de police



4.72

Plaque kilométrique



4.73

Plaque hectométrique

SIGNAUX D'INDICATION

Signaux d'information



4.75

Etat de la route



4.76

Préavis sur l'état de la route



4.77...

Disposition des voies de circulation (exemple)



4.77...

Disposition des voies de circulation (exemple)

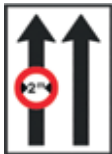

4.77...

Disposition des voies de circulation annonçant des restrictions (exemple)



4.77...

Disposition des voies de circulation annonçant des restrictions (exemple)



4.79

Place de camping



4.80

Terrain pour caravanes



4.81

Téléphone



4.82

Premiers secours



4.83

Poste de dépannage



4.84

Poste d'essence



4.85

Hôtel - Motel



4.86

Restaurant



4.87

Rafraîchissements



4.88

Poste d'information



4.89

Auberge de jeunesse



4.90

Bulletin routier radiophonique



4.91

Service religieux



4.92

Extincteur



4.93

Informations sur les limites de vitesses



4.94

Directions des issues de secours dans les tunnels



4.95

Issue de secours dans les tunnels

SIGNAUX D'INDICATION

Indications complétant les signaux

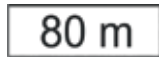

5.01
Plaque de distance



5.02
Plaque indiquant la distance et la direction



5.03
Longueur du tronçon



5.04
Plaque de rappel



5.04a
Plaque de rappel



5.05
Plaque indiquant le début d'une prescription



5.06
Plaque indiquant la fin d'une prescription



5.07
Plaque de direction



5.07a
Plaque de direction

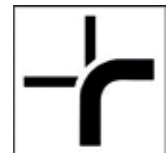

5.09
Direction de la route principale



5.10
Dérogation à l'interdiction de s'arrêter



5.10a
Dérogation à l'interdiction de s'arrêter



5.11
Dérogation à l'interdiction de se parquer



5.12
Feux clignotants



5.13
Chaussée verglacée



5.14
Handicapés



5.15
Largeur de la chaussée



5.16
Bruit de tirs



5.17
Poste d'essence suivant

SIGNAUX COMBINÉS

Dangers, interdictions ou prescriptions combinés avec textes ou symboles



1.05
Combiné avec
2 x **5.13** et texte
(exemple)



1.15
Combiné avec
5.12 et **5.01** (exemple)



1.23
Combiné avec
texte (exemple)



1.24
Combiné avec
5.03 (exemple)



1.30
Combiné avec
texte (exemple)



2.01
Combiné avec
texte (exemple)



2.50
Combiné avec
5.11 (exemple)



2.07
Combiné avec
texte (exemple)



4.18
Combiné avec
5.05 et texte
(exemple)



4.17
Combiné avec
texte (exemple)

SIGNALISATION DIVERSE

Mises à ban



2.01
Combiné
de mise à ban
(exemple)



2.50
Combiné
de mise à ban
(exemple)



2.15
Combiné
de mise à ban
(exemple)



2.50
Combiné de
mise à ban et
restriction
(exemple)



4.17
Combiné
de mise à ban
(exemple)



INTC.E.O
Chiens interdits



INTC.E
Chiens interdits



INTCW.E
WC pour chiens
interdit



WC.E
WC pour chiens



TEN.E
Tenir les chiens en
laisse



Chiens Interdits



INTC40.20.E
Chiens Interdits



TEN40.20.E
Tenir les chiens en
laisse

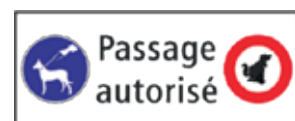

Tenir les chiens en laisse et WC
pour chiens interdit

SYMBOLES D'INDICATION COMPLÉMENTAIRES

Exemples

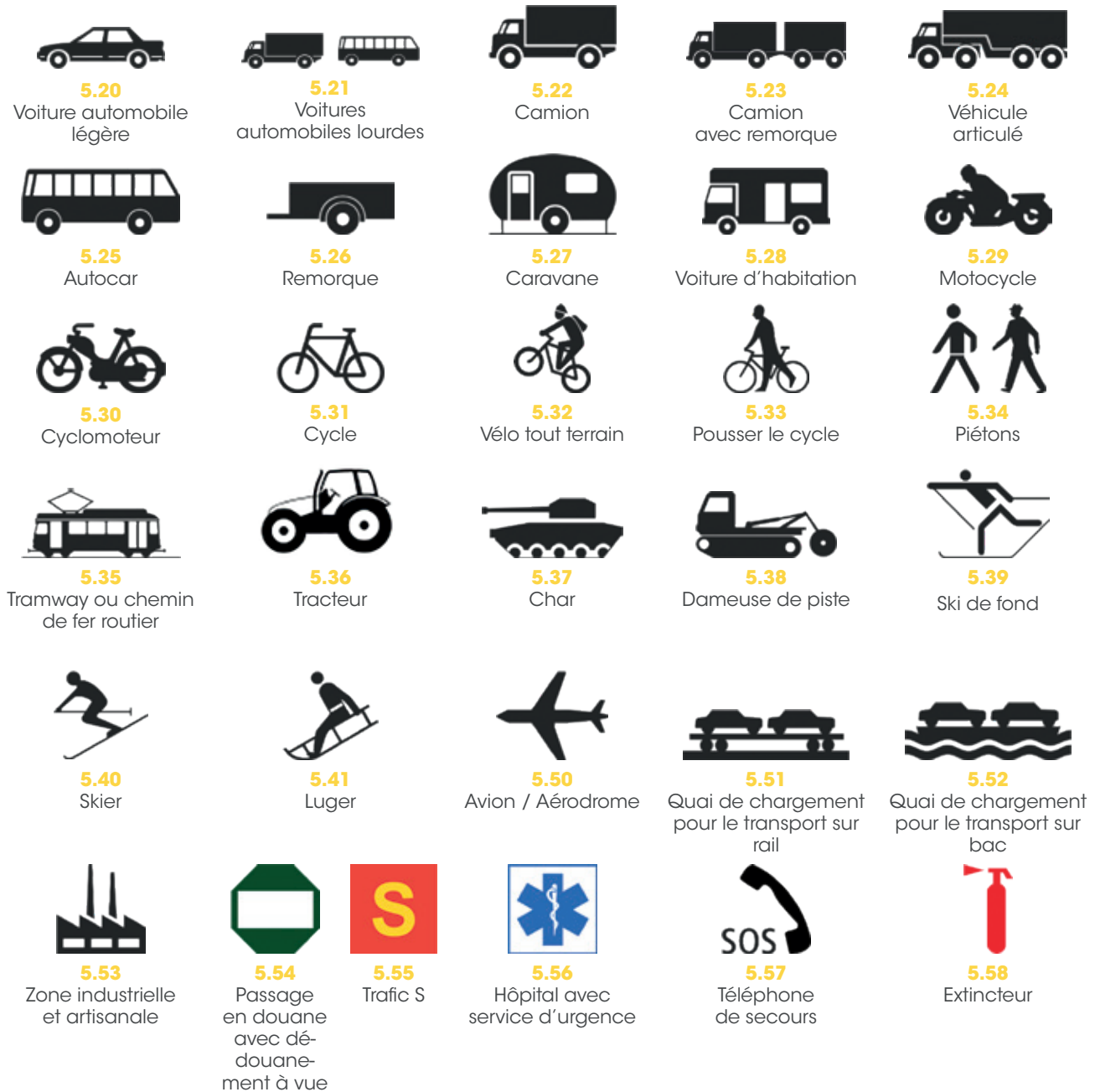

Divers autres symboles complémentaires (exemples)

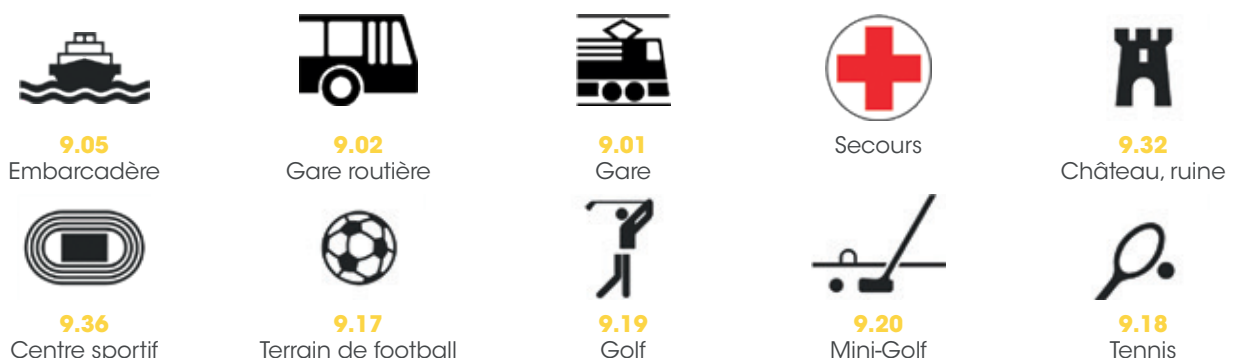

SIGNAUX DIVERS (EXEMPLES)

Interdiction de fumer et faire du feu



INTFU20.E

Interdiction de fumer



INTF20.E

Interdiction de faire du feu



Interdiction d'allumer un barbecue



Attention évitez de faire du feu

Signalisation de sécurité de chantier



Chantier interdit (exemple)



Défense d'entrer



POI1001

Point de rassemblement

Signalisation de sécurité



POR1001

Port du casque de sécurité obligatoire



POR1002

Port de protection d'ouïe obligatoire



POR1003

Port des lunettes de protection obligatoire



POR1004

Port des gants de protection obligatoire



Port des chaussures de sécurité obligatoire



Port d'un masque de sécurité obligatoire

SIGNAUX DIVERS (EXEMPLES)

Interdictions diverses, bus scolaire



Bain interdit



Interdiction de plonger dans l'eau



Interdiction de sauter dans l'eau



Pêche interdite



EAU20.E
Eau non potable



Camping interdit



Jeux interdits



Cavaliers interdits



INTB.40.EG
Interdit de jouer au ballon



Souliers de football interdits



Gros souliers interdits



Patins interdits



Souliers de ski interdits



Téléphone portable interdit



Photos et vidéos interdites



Interdit de grimper



2.01.GPL
Véhicules GPL interdits



BUS40.40.E
Signalisation pour bus scolaire

Produits toxiques, marchandises dangereuses



SGH01
Produits explosifs



SGH02
Produits inflammables



SGH03
Produits comburants



SGH04
Gaz sous pression



SGH05
Produits corrosifs



SGH06
Produits toxiques



SGH07
Produits dangereux pour la santé



SGH08
Produits dangereux pour la santé



SGH09
Produits dangereux pour l'environnement



PLA8041
Transport de matières dangereuses

SIGNAUX DIVERS (EXEMPLES)

Dangers divers



Danger
de chute



Danger
sol glissant



Danger
(Exemple)



Danger
(Exemple)



Danger
(Exemple)



Danger
(Exemple)



HALTE
danger de tir



Danger
(Exemple)



Danger
(Exemple)

Plaques de secours



SOR148.ALU
Direction à suivre



SOR300.ALU.G
Voie de secours
gauche



SOR300.ALU
Sortie de secours
(À placer au dessus
de la porte)



Voie de secours
descendre les
escaliers à gauche



SOR297.ALU
Sortie de secours
(À placer au dessus
de la porte)



Rassemblement
Point de rassemblement



FEU148.ALU.E
Extincteur



Extincteur
Lance à incendie



Téléphone
Téléphone d'alarme



FEU148.ALU
Extincteur

Plaques individuelles pour places de parc



PRI40.20.EG
Privé



4.17
Privé



PLA25.10.EG
Plaque minéralogique



4.17
Réservé clients



2.50
Réservé N° plaque

DISPOSITIFS DE BALISAGE

Barrières de démarcation des tournants



Élément avec champs noirs et blancs
Dimension 200/25 cm



Élément avec dessin
en forme de flèche.
Petit format 70/70 cm
Grand format 90/90 cm



Élément avec dessin en
forme de flèche.
Petit format 70/70 cm
Grand format 90/90 cm



Élément à plusieurs flèches
Dimension 200/50cm
Balise bi-directionnel **Sur demande**

Indication d'obstacles permanents



Obstacles situés au-dessus de la chaussée :
bandes noires et blanches à bords verticaux



Obstacles situés à côté de la chaussée :
bandes striées noires et blanches disposées
de biais vers la chaussée



Obstacles situés au milieu de la chaussée :
bandes striées noires et blanches disposées
de biais vers la chaussée

DISPOSITIFS DE BALISAGE

Barrières de démarcation des tournants

> Balises



BAL500

Balise circulaire
Ø 12 cm
longueur 120 cm



BAL511.2

Socle en béton pour
balise ronde



BAL510

Balise triangulaire
longueur 120 cm



BAL511.1

Socle en béton pour
balise triangulaire



BAL511

Socle en plastique
pour balise
triangulaire

> Piquets à neige



PIQ13.381

Piquet à neige en polyéthylène rouge-orange
Ø 40 mm avec 1 bande réfléchissante R2
Longueur 2000 mm



PIQ13.381.1

Piquet à neige en polyéthylène rouge-orange
Ø 50 mm avec 1 bande réfléchissante R2
Longueur 2000 mm

> Accessoires pour piquets à neige



PIQ13.382

Base pour piquet Ø 40 mm avec couvercle



PIQ13.383

Base pour piquet Ø 50 mm avec couvercle

PIQ13.390

Base à fermeture automatique pour piquets à neige
Ø 40 et 50 mm

AMÉNAGEMENT ROUTIER

Îlots de trafic

Les Îlots de trafic Elga-Mobi vous font économiser du travail, du temps et de l'argent. Ils sont très solides et durables (Béton armé), l'installation est très simple. C'est la solution idéale pour améliorer la sécurité routière, que ce soit pour une utilisation permanente ou temporaire. Les éléments semi-circulaires et rectangulaires sont disponibles dans les largeurs 1000, 1600, 2000 et 2500 mm.



Pièces composant les îlots

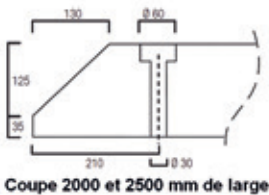
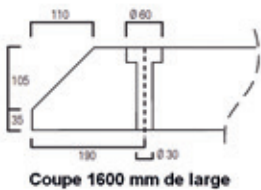
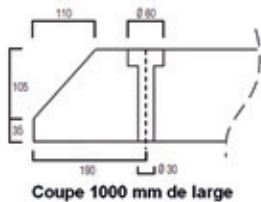
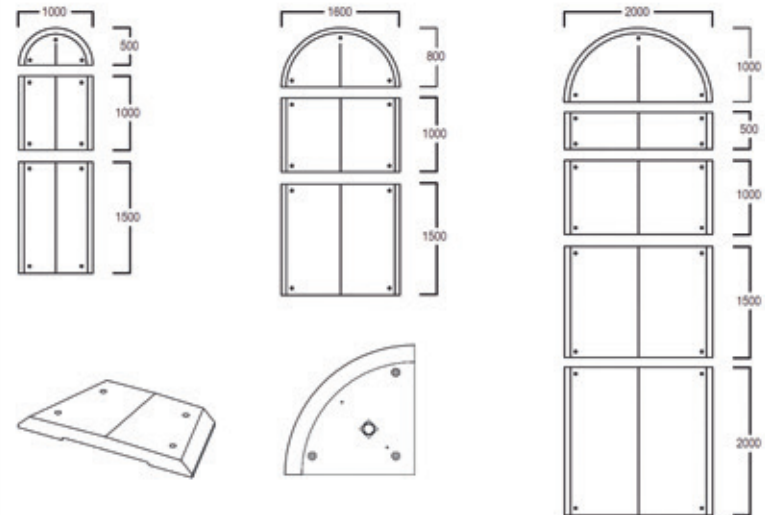

Données techniques

Type / Forme	Largeur	Longueur	Hauteur	Poids	Surface	Fixation	
						Nombre	Ø mm
H 8-100 - Demi-cercle	800	1000	140	235	0,73	4	16
R 8-100 - Rectangle	800	1000	140	265	0,80	4	16
R 8-100 - Rectangle	800	1500	140	400	1,20	4	16
H 10-50 - Demi-cercle	1000	500	140	110	0,40	3	16
R 10-100 - Rectangle	1000	1000	140	295	1,00	4	16
R 10-150 - Rectangle	1000	1500	140	445	1,50	4	16
H 16-80 - Demi-cercle	1600	800	140	312	1,00	3	16
R 16-100 - Rectangle	1600	1000	140	520	1,60	4	16
R 16-150 - Rectangle	1600	1500	140	781	2,40	4	16
Ü 16-20 - Trapèze	1600/2000	1000	140/160	695	1,80	4	16
H 20-100 - Demi-cercle	2000	1000	160	630	1,57	3	16
R 20-100 - Rectangle	2000	1000	160	800	2,00	4	16
R 20-150 - Rectangle	2000	1500	160	1.200	3,00	4	16
R 20-200 - Rectangle	2000	2000	160	1.600	4,00	4	16
V 20-100 - 1/4 de cercle	1000	1000	160	300	0,79	3	16
H 25-125 - Demi-cercle	2500	1250	160	880	2,45	3	16
R 25-100 - Rectangle	2500	1000	160	980	2,50	4	16
R 25-150 - Rectangle	2500	1500	160	1.470	3,75	4	16
R 25-200 - Rectangle	2500	2000	160	1.960	5,00	4	16

SIGNAUX FLUVIAUX

Signaux d'interdiction



A.1
Interdiction de passer



A.2
Interdiction de passer pour bateaux motorisés



A.3
Interdiction au ski nautique



A.4
Interdiction de passer pour bateaux à voile



A.4bis
Interdiction au planche à voile



A.5
Interdiction de tout dépassement



A.6
Interdiction de toute rencontre et dépassement



A.7
Interdiction de stationner



A.8
Interdiction d'ancrer



A.9
Interdiction de s'amarrer



A.10
Interdiction de virer



A.11
Interdiction de causer des remous



A.12
Interdiction de naviguer en dehors des limites

Signaux d'obligation



B.1
Obligation de prendre la direction indiquée



B.2
Obligation de s'arrêter dans certaines conditions



B.3
Obligation de ne pas dépasser la vitesse



B.4
Obligation de siffler



B.5
Obligation d'observer une vigilance particulière

Signaux de restriction



C.1
La hauteur de la passe est limitée



C.2
La largeur de la passe est limitée



C.3
Le chenal est limité



C.4
Profondeur d'eau limitée

SIGNAUX FLUVIAUX

Signaux de recommandation



D.1

Passé recommandée des ponts



D.2

Recommandation de se tenir dans l'espace indiqué en « vert »

Signaux d'indication



E.1

Autorisation de passer



E.2

Autorisation de stationner



E.3

Autorisation d'ancre



E.4

Autorisation d'amarrer



E.5

Autorisation au ski nautique



E.6

Direction recommandée



E.7

Bac ne navigant pas librement



E.8

Barrage



E.9

Lieu de mise à l'eau de bateaux



E.10

Lieu de mise à terre de bateaux



E.11

Fin d'une interdiction ou d'une obligation



E.12

Ligne aérienne à haute tension

DIVERS TOTEM

Totem en inox brossé

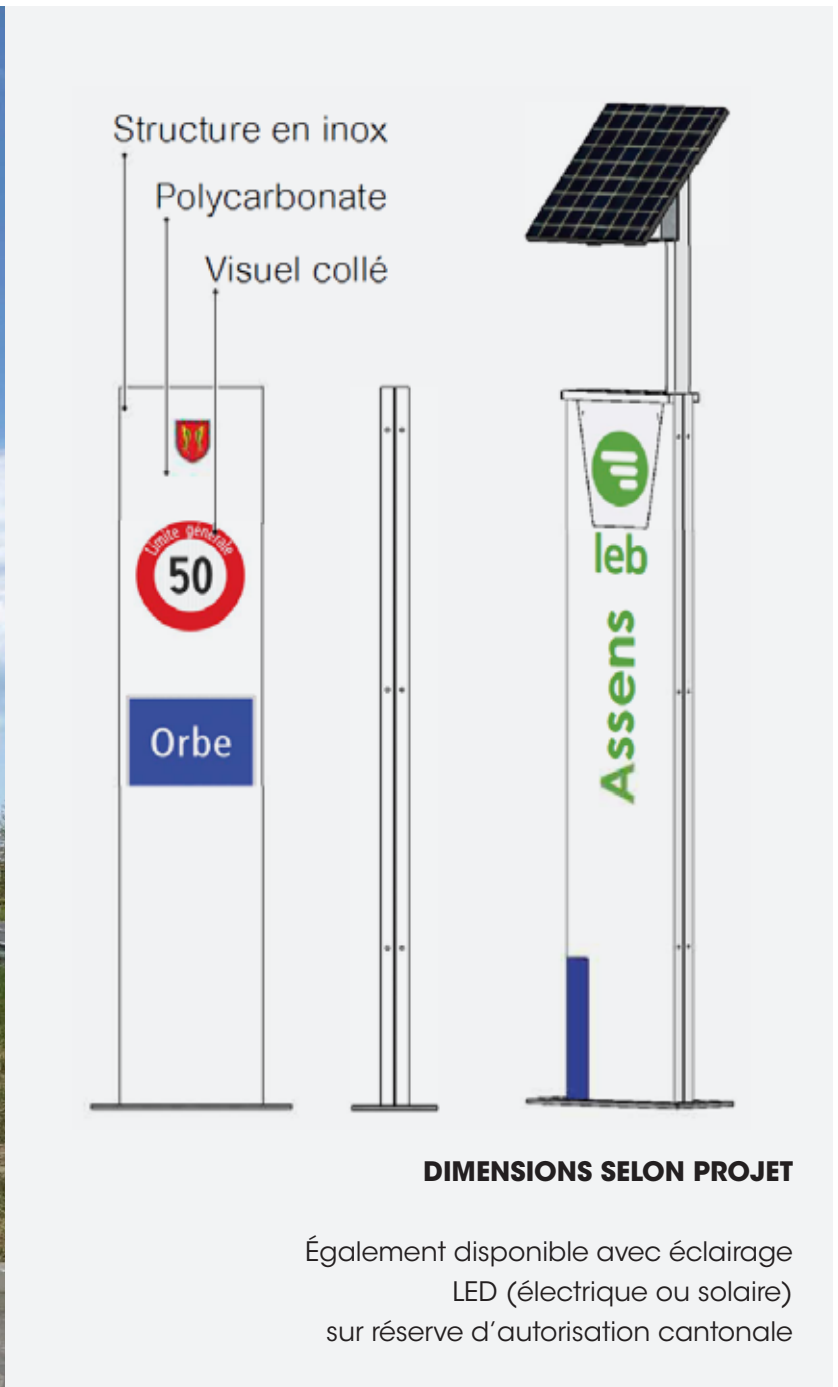

DIVERS TOTEM

Totem en verre dans pierre



DIVERS TOTEM

Totem en verre sur base fixe

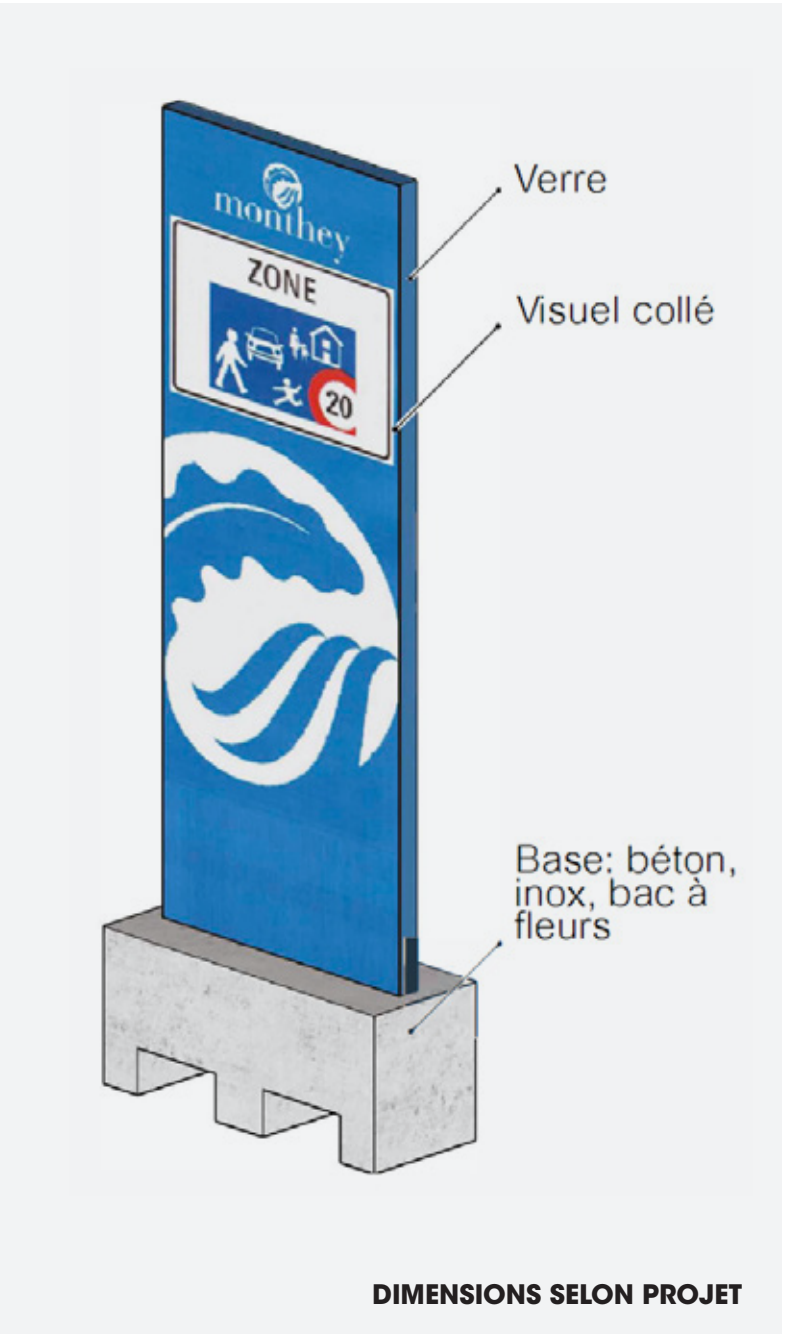

DIVERS TOTEM

Totem en aluminium et polycarbonate



Profil aluminium

Polycarbonate 6 mm transparent

Visuel collé

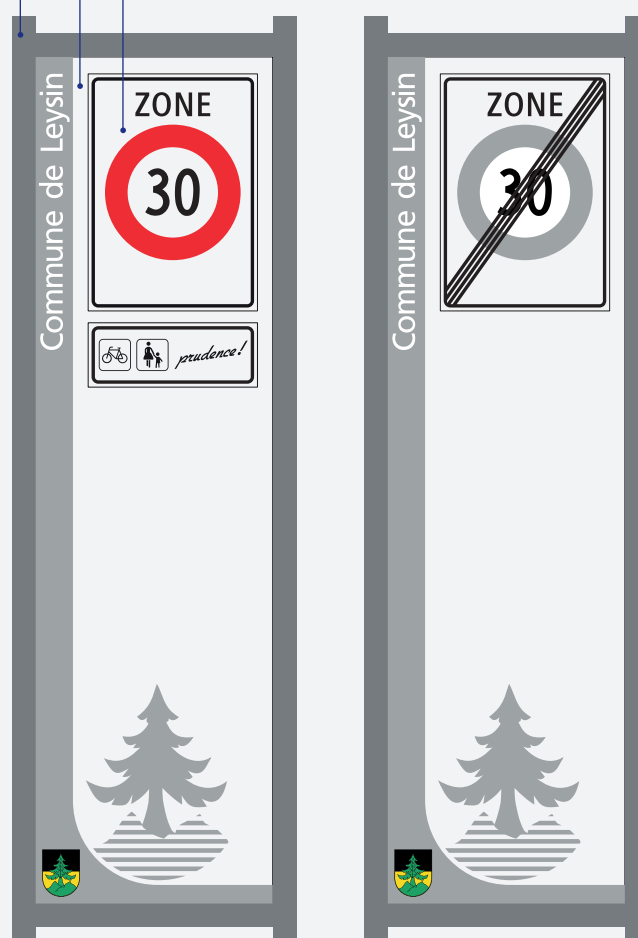

DIMENSIONS SELON PROJET

DIVERS TOTEM

Totem en tube inox brossé

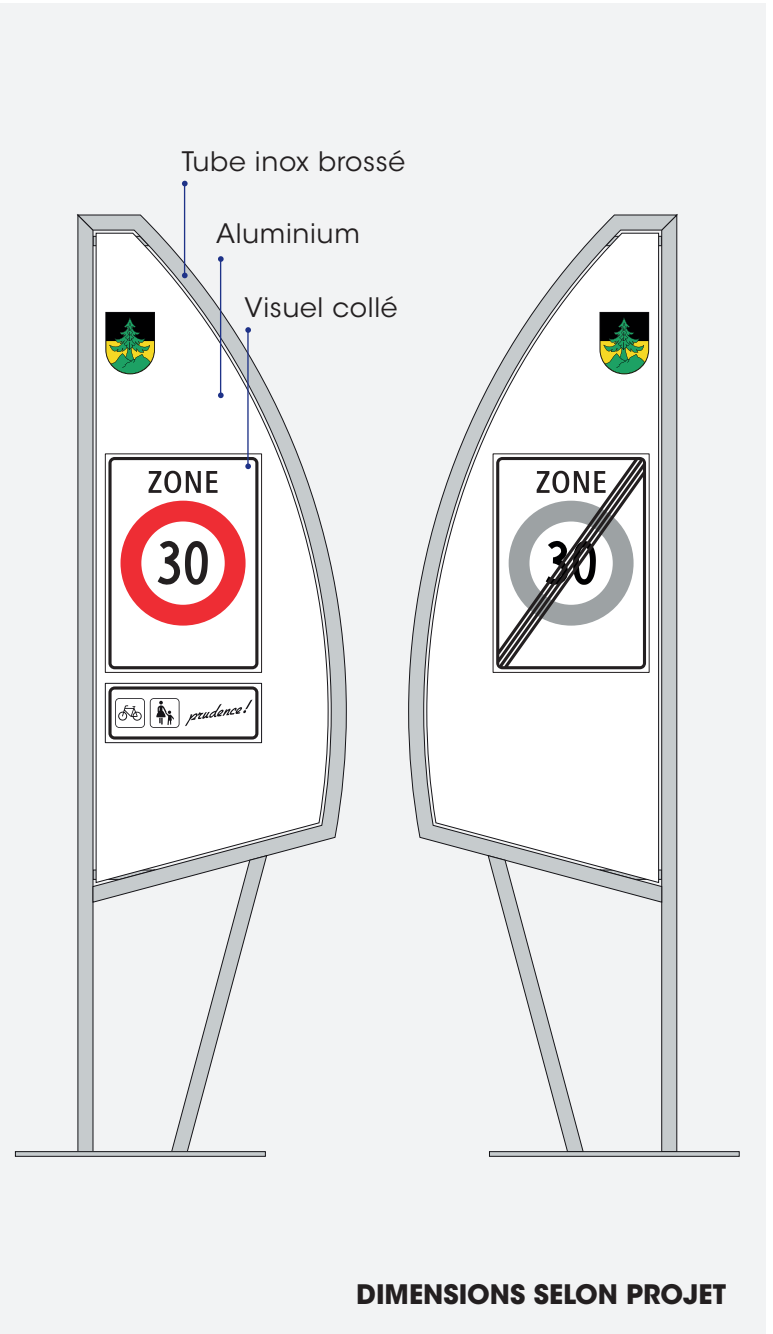

TOTEMS DE SIGNALISATION D'ENTRÉE DE LOCALITÉ (EXEMPLES)

 En profils d'aluminium thermolaqué



Totem standard
SANS bandeau



Totem avec bandeau
Type 1

Bandeau Type 1



Bandeau Type 2



Bandeau Type 3



TOTEMS DE SIGNALISATION POUR ZONE 30 KM/H (EXEMPLES)

En profils d'aluminium thermolaqué

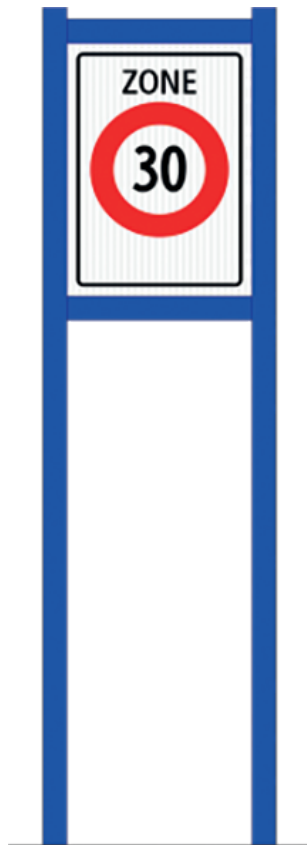

Totem standard
SANS bandeau

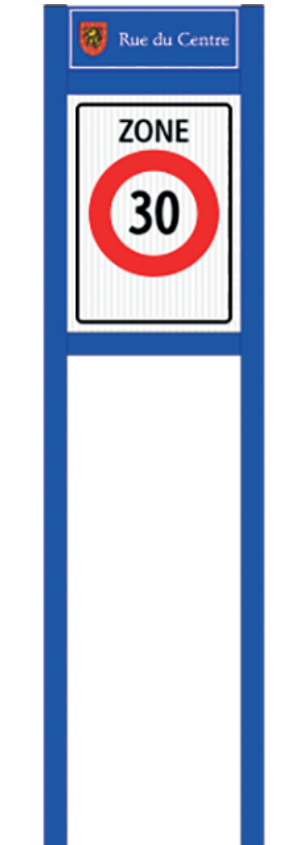

Totem avec bandeau
Type 1

Bandeau Type 1



Bandeau Type 2



Bandeau Type 3



TOTEMS DE SIGNALISATION COMBINÉS POUR ZONE 30 KM/H

En profils d'aluminium thermolaqué (Exemples)

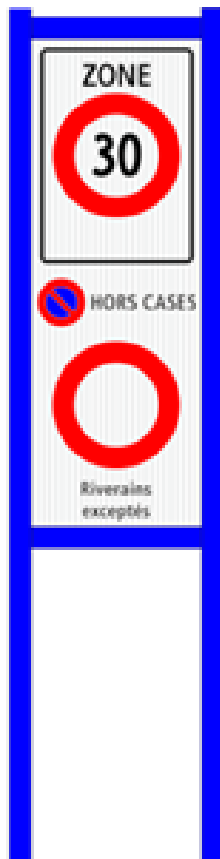

Totem standard
SANS bandeau



Totem avec bandeau
Type 1

Bandeau Type 1



Bandeau Type 2



Bandeau Type 3



TOTEMS DE SIGNALISATION POUR ZONE DE RENCONTRE

En profils d'aluminium thermolaqué (Exemples)

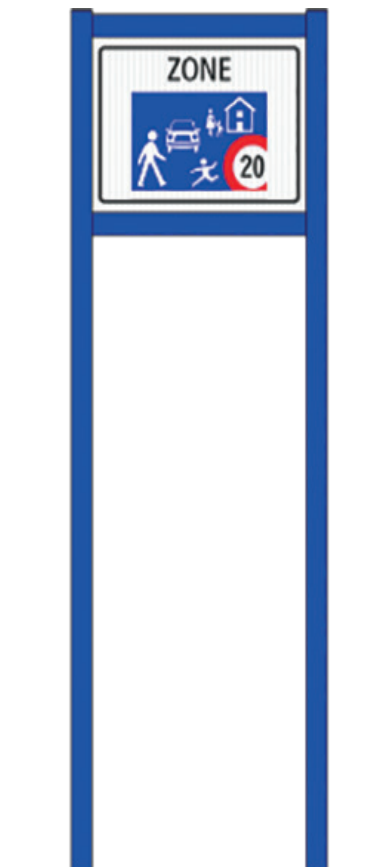

Totem standard
SANS bandeau

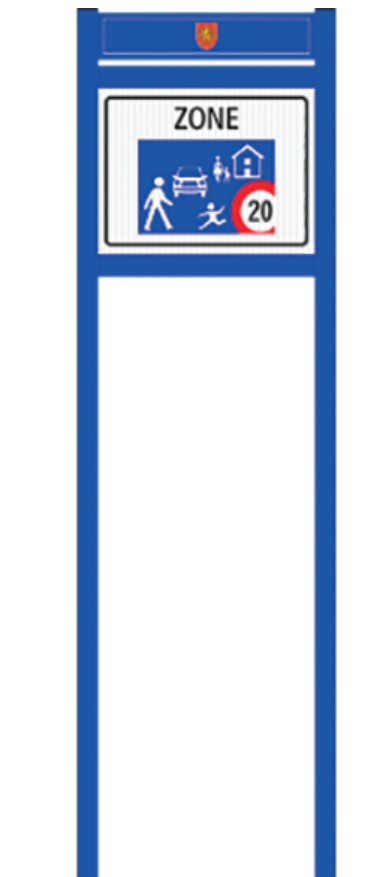

Totem avec bandeau
Type 1

Bandeau Type 1



Bandeau Type 2



Bandeau Type 3



ACCESSOIRES POUR TOTEMS DE SIGNALISATION



Élément en béton
70/70 cm / H = 65 cm
2 balises striées DG3 (R3)



Bac à fleurs Redonda 110
Ø 110 cm / H = 58 cm
1 bande réfléchissante HIP (R2)

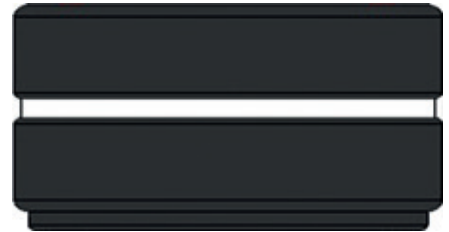

Bac à fleurs Redonda 110
Ø 110 cm / H = 58 cm
1 bande réfléchissante HIP (R2)

Autres couleurs de bac sur demande

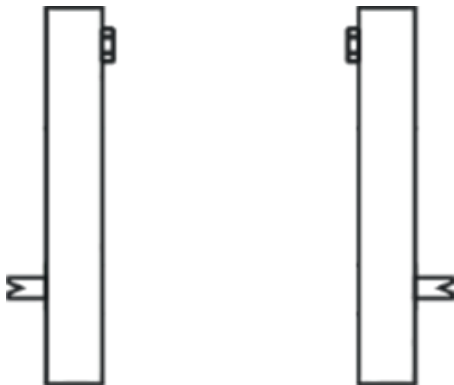

Douille de sol
Pour totem à sceller au sol
(2 pièces)

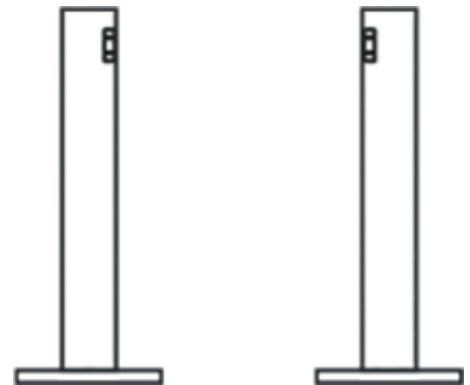

Douille de sol
Pour totem à visser au sol ou
pour pose dans bac à fleurs
(2 pièces)

**VOIR EXEMPLES DANS ONGLET
NOS RÉALISATIONS**

SIGNALISATION TOURISTIQUE (EXEMPLES)

Indicateurs de direction pour hôtels en profils d'aluminium

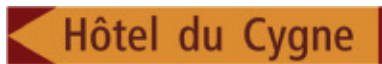

Hôtel du Cygne



Hôtel du Théâtre ↑



Autres hôtels

Indicateur de direction d'hôtels uniques (exemples)



HOTELS

Indicateur de direction pour plusieurs hôtels



Indicateur de direction pour plusieurs hôtels, cas normal (avec espaces)

Indicateurs de direction pour vigneron, en profils d'aluminium



Indicateur de direction vigneron unique (exemple)



Indicateur de direction vigneron unique (exemple)



Indicateur de direction vigneron unique (exemple)

Brides de fixation pour indicateurs en profils d'aluminium



Bride centrale pour mât Ø 2" et 2½"



Bride latérale pour mât Ø 2"



Bride centrale Tespa



Bride latérale Tespa



Embout de fermeture latérale en plastique

Indicateurs de tourisme pédestre en tôle d'aluminium 5 mm



Indicateur pédestre (exemple)



Indicateur pédestre (exemple)



Indicateur pédestre (exemple)



Indicateur pédestre (exemple)



Indicateur pédestre (exemple)

Brides de fixation pour indicateurs de tourisme pédestre en tôle d'aluminium 5 mm



Bride centrale Tespa



Bride latérale Tespa

SIGNALISATION TOURISTIQUE

Indicateurs de direction touristique en tôle d'aluminium 2 mm



Indicateur de direction touristique (exemple)



Indicateur de direction touristique (exemple)



Indicateur de direction touristique (exemple)

Indicateurs de direction touristique en tôle d'aluminium 2 mm



Indicateur de direction touristique avec 1 symbole (exemple)



Indicateur de direction touristique avec 2 symboles (exemple)



Indicateur de direction touristique avec 3 symboles (exemple)

Panneaux touristiques en tôle d'aluminium 2 mm



Panneau touristique (exemple)



Panneau touristique (exemple)



Panneau touristique (exemple)

Panneaux lieux dits en tôle d'aluminium 2 mm



Lieux dits (exemple)



Lieux dits (exemple)



Lieux dits (exemple)

SYMBOLES TOURISTIQUES COMPLÉMENTAIRES



9...a
Couvert
(complément de
symboles)



9.01
Gare



9.02
Gare routière



9.03
Quai de charge-
ment pour autos



9.04
Bac



9.05
Embarcadère



9.06
Chemin de fer à
crémaillère



9.07
Téléphérique



9.08
Télécabine



9.09
Télesiège



9.10
Téleski



9.11
Aérodrome pour
avions de sport



9.12
Piscine



9.13
Ecole de voile



9.14
Location de
bateaux



9.15
Ski nautique



9.16
Equitation



9.17
Terrain de football



9.18
Place de tennis



9.19
Terrain de golf



9.20
Golf miniature



9.21
Parcour / place
de fitness



9.22
Place de jeux pour
enfants



9.23
Jardin d'enfants
surveillé



9.24
Patinoire



9.25
Curling



9.26
Piste de luge



9.27
Piste de
ski de fond



9.28
Ecole de ski



9.29
Tremplin de
saut à ski



9.30
Point de vue



9.31
Eglise méritant
d'être vue



9.32
Château, ruine



9.33
Jardin zoologique,
zoo



9.34
Jardin
botanique



9.35
Sentier botanique



9.36
Centre sportif



9.37
Bain thermal



9.38
Camping



9.39
Auberge de
jeunesse



9.42
WC



9.43
Information



9.44
Terrain pour
caravanes

**Autres symboles
sur demande**

PLAQUES DE RUES

En fonte d'aluminium



8103

Plaque de rue « Standard »
en fonte d'aluminium



Plaque de rue
en fonte d'aluminium



Plaque de rue « Bloc »
en fonte d'aluminium



Plaque de rue « Bloc »
en fonte d'aluminium



8104

Plaque de rue « Rustica »
en fonte d'aluminium



Plaque de rue « Romaine »
en fonte d'aluminium



Plaque de rue « Romaine »
en fonte d'aluminium



Plaque de rue « Romaine »
en fonte d'aluminium

En tôle aluminium 2 mm et 5 mm réfléchissante



8101

Plaque de rue « Standard »
en tôle d'aluminium



Plaque de rue « Romaine »
en tôle d'aluminium



Plaque de rue « Standard »
en tôle d'aluminium



Plaque de rue « Romaine »
en tôle d'aluminium



Plaque de rue
en tôle d'aluminium



Plaque de rue « Romaine »
en tôle d'aluminium



Plaque de rue « Romaine »
en tôle d'aluminium



Plaque de rue « Romaine »
en tôle d'aluminium

NUMÉROS DE MAISONS

En fonte d'aluminium



8108.20

Numéro « type 52 »
en fonte d'aluminium



8108.40

Numéro « type 54 »
en fonte d'aluminium



8108.10

Numéro « type 51 »
en fonte d'aluminium



8108.30

Numéro « type 53 »
en fonte d'aluminium



8106.60

Numéro « type 49 »
en fonte d'aluminium



Numéro « Romain »
en fonte d'aluminium



Numéro « Romain »
en fonte d'aluminium



Numéro « Standard »
en fonte d'aluminium

En tôle aluminium 2 mm et 5 mm réfléchissante



8106.10

Numéro « Standard »
en tôle d'aluminium



Numéro « Standard »
en tôle d'aluminium



Numéro « Standard »
en tôle d'aluminium



Numéro « Standard »
en tôle d'aluminium



CATALOGUE 2023
SIGNALISATION
DYNAMIQUE

Marquage | Signalisation | Signalisation dynamique | Mobilier urbain



SIGNALISATION DYNAMIQUE



4 Signaux lumineux à LED

5 Ecran d'information LED

- 5 Ecran d'information sur mesure
- 6 Ecran d'information standard

7 Totem numérique

- 7 Affichage de contenu dynamique sur écran tactile

8 Banc solaire connecté

- 8 SolmaBench BS-02
- 9 SolmaBench BS-03
- 10 SolmaBench BS-04
- 11 SolmaBench MINI

12 Clous lumineux

- 12 SL-30
- 13 SL-45IPW
- 14 SL-48
- 15 SL-i15
- 16 SL-i21
- 17 SL-i40
- 18 SL-50

19 Borne escamotable automatique

20 Borne de sécurité semi-automatique

21 Compteur de trafic

SIGNALISATION DYNAMIQUE



22 Radar pédagogique

- 22 Comparaison
- 23 Viasis Basic
- 24 Viasis COMPACT
- 25 Viasis MINI
- 26 Viasis Plus
- 27 Viasis VARIO - afficheur matriciel

28 Contrôle de vitesse

29 Interface cloud de gestion à distance

30 Signalisation routière

- 30 Signaux d'affectation de voies
- 31 Panneau à message variable

32 Signalisation autoroutière

- 32 Panneaux à prismes
- 33 Panneau de signalisation à affichage variable

34 Signalisation routière lumineuse

- 34 Signal routier à LED

35 Sécurisation de place de parking

SIGNAUX LUMINEUX À LED

■ Tri-Flash

■ Tri-Flash Sunlight



SUN1000

Sunlight 90/90/90 cm
alimentation photovoltaïque

Le signal Tri-Flash Sunlight (3 feux clignotants en leds jaunes incorporés dans les angles du symbole) est muni d'une horloge avec alimentation photovoltaïque fonctionnant hiver comme été (pas besoin d'alimentation électrique), y compris cadre en tube galvanisé avec 2 rails Jordahl

(Accu + taxe compris)

■ Tri-Flash Electrilight (220V / 12V)



SUN1100

Sunlight 90/90/90 cm
alimentation 220 V

Le signal Tri-Flash Electrilight (3 feux clignotants en leds jaunes incorporés dans les angles du symbole) est muni d'une horloge avec alimentation 220 V, pour montage sur éclairage public, y compris cadre en tube galvanisé avec 2 rails Jordahl



(modèle proscrit)



(modèle homologué)

ÉCRAN LED SUR MESURE

Écran d'information sur mesure



FONCTIONNALITÉS

Utilisations	L'écran d'information LED est un système d'affichage dynamique qui permet une communication simplifiée.
Propriétés	Écran couleur Image de haute qualité Gestion du contenu à distance Contenu dynamique
Gestion du contenu	Différents outils sont disponibles afin de gérer de manière efficace, simple et rapide le contenu affiché. Les vidéos, images et textes sont envoyés sur l'écran directement depuis un navigateur web.

OPTIONS

Structure	Système de fixation : sur un mât contre le mur sur l'éclairage public Bandeau avec logo et texte
Monitoring	Cloud Monitoring : système de surveillance, de monitoring et d'alerte distance

SPÉCIFICATIONS TECHNIQUES

Dimensions	Personnalisable sur mesure
Pixel pitch	1.9 à 15 mm
Distance de visibilité	5 à 400 m
Température de fonctionnement	-20 / +60 °C

ÉCRAN LED STANDARD

Écran d'information standard



FONCTIONNALITÉS

Utilisations	L'écran LED d'information est un système d'affichage dynamique qui permet une communication interactive et simplifiée.
Propriétés	Écran couleur Image de haute qualité Gestion du contenu à distance Contenu dynamique

OPTIONS

Structure	Système de fixation : sur un mât; contre le mur; sur l'éclairage public.
Monitoring	Cloud Monitoring : système de surveillance, de monitoring et d'alerte distance

SPÉCIFICATIONS TECHNIQUES

Dimensions	Format standard : 1600 x 1280 mm
Pixel pitch	Pitch standard : 5 mm
Distance de visibilité	5 m
Température de fonctionnement	-20 / +60 °C
Luminosité	6000 cd/m ²
Durée de vie (50% luminosité)	100 000 heures

TOTEM NUMÉRIQUE

Affichage de contenu dynamique sur écran tactile



FONCTIONNALITÉS

Avantages	Remplacez la signalisation statique par le totem numérique inno-Display pour un meilleur engagement du public et des mises à jour instantanées du contenu à tout moment et sur les totems de votre choix. Le totem numérique, par sa fonctionnalité intuitive et son affichage renouvelé se révèle moderne, accessible et d'avant-garde.
Propriétés	Affichage à haute intensité lumineuse; Gestion de contenu à distance simplifiée; Adapté à un fonctionnement 24/7; Structure de l'écran étanche et optimisée pour l'extérieur.

OPTIONS

Interactivité	Possibilité d'avoir un écran tactile
Monitoring	Cloud monitoring : système de surveillance, de monitoring et d'alerte à distance

SPÉCIFICATIONS TECHNIQUES

Dimension de l'écran	49" ou 55"
Résolution	1920 x 1080
poids	101 Kg

BANC SOLAIRE CONNECTÉ

SOLMABENCH BS-02



FONCTIONNALITÉS

Utilisations	Le SolmaBench est un banc urbain photovoltaïque au design inovant et aux multiples fonctionnalités se fondant parfaitement dans le paysage d'une ville ou d'un bord de lac.
Propriétés	<ul style="list-style-type: none"> Chargement téléphone mobile Connectivité WiFi Capteurs d'environnements Cloud-based dashboard

OPTIONS

Communication	Surfaces personnalisables
----------------------	---------------------------

SPÉCIFICATIONS TECHNIQUES





Dimensions	2.5 m x 0.9 m x 2.9 m (longueur x largeur x hauteur)
Modules photovoltaïques	Puissance totale: 90 W
Chargement USB	4 ports
Chargement sans-fil	Chargeur à induction
Capteurs	<ul style="list-style-type: none"> Température Humidité Pression atmosphérique Compteur de CO2 Bruit ambiant Production et consommation d'énergie Etat de la batterie
Matériel	Cadre en acier et assis en bois de sapin stratifié

BANC SOLAIRE CONNECTÉ

SOLMABENCH BS-03



FONCTIONNALITÉS

Utilisations	Le SolmaBench est un banc urbain photovoltaïque au design innovant et aux multiples fonctionnalités se fondant parfaitement dans le paysage d'une ville ou d'un bord de lac.
Propriétés	<ul style="list-style-type: none">  Chargement téléphone mobile  Connectivité WiFi  Capteurs d'environnements  Cloud-based dashboard

OPTIONS

Communication	 Surfaces personnalisables
----------------------	---

SPÉCIFICATIONS TECHNIQUES

Dimensions	2 m x 0.8 m x 2.5 m (longueur x largeur x hauteur)
Modules photovoltaïques	Puissance totale: 90 à 120 W
Chargement USB	4 ports
Chargement sans-fil	Chargeur à induction
Capteurs	<ul style="list-style-type: none"> Température Pression atmosphérique et humidité Compteur gaz (CO, NO2, O3, SO2, N2S) Particules (moniteur de particules, irritants respiratoires) Bruit ambiant Production et consommation d'énergie Etat de la batterie
Matériel	Cadre en acier et assis en matériau composite «Resysta»

BANC SOLAIRE CONNECTÉ

SOLMABENCH BS-04



FONCTIONNALITÉS

Utilisations	Le SolmaBench est un banc urbain photovoltaïque au design innovant et aux multiples fonctionnalités se fondant parfaitement dans le paysage d'une ville ou d'un bord de lac.
Propriétés	<ul style="list-style-type: none"> Chargement téléphone mobile Connectivité WiFi Capteurs d'environnements Éclairage LED

OPTIONS

Communication	Surfaces personnalisables
----------------------	---------------------------

SPÉCIFICATIONS TECHNIQUES



Dimensions	4.2 m x 3.5 m x 4.4 m (longueur x largeur x hauteur)
Modules photovoltaïques	Puissance totale: 900 W (12 X 75 W)
Chargement USB	V1: 4 ports et 5 câbles étanches V2: 6 câbles étanches
Chargement sans-fil	V1: 4 chargeurs à induction V2: 6 chargeurs à induction
Capteurs	<ul style="list-style-type: none"> Température Humidité Pression atmosphérique Compteur de CO2 Bruit ambiant Production et consommation d'énergie Etat de la batterie
Matériel	Cadre en acier et assis en bois de sapin stratifié

BANC SOLAIRE CONNECTÉ

SOLMABENCH BS-MINI



FONCTIONNALITÉS

Utilisations	Le SolmaBench est un banc urbain photovoltaïque au design innovant et aux multiples fonctionnalités se fondant parfaitement dans le paysage d'une ville ou aux bord d'un lac.
Propriétés	<ul style="list-style-type: none">  Chargement téléphone mobile  Connectivité wifi  Senseurs environnementaux

OPTIONS

Communication	 Surfaces personnalisables
----------------------	---

SPÉCIFICATIONS TECHNIQUES

Dimensions	1.78 m x 0.47 m x 0.5 m (longueur x largeur x hauteur)
Modules photovoltaïques	Puissance totale: 90 W
Chargement USB	2 ports
Chargement sans-fil	Chargeur à induction
Capteurs	Température Pression atmosphérique et humidité Etat de la batterie
Matériaux	Cadre en acier et assise en verre acrylique
Poids	100 kg

CLOUS LUMINEUX



SL-30



FONCTIONNALITÉS

Utilisations	Un clou électrique à haute intensité lumineuse, avec calibration chromatique et couleurs multiples.
Propriétés	<p>Système câblé pour les modules solaires externes ou électriques</p> <p>Pilotes permettant d'optimiser la durée de vie des LEDs</p> <p>Haute intensité lumineuse avec calibration chromatique et couleurs multiples</p> <p>Possibilité de connecter N modules</p> <p>Différentes longueurs de câbles</p> <p>Protection des LEDs grâce à un revêtement en polycarbonate</p> <p>Mode opératoire : toujours allumé, clignotant, séquentiel</p>

OPTIONS

Nombre de LEDs	 8 LEDs (unidirectionnel), 16 LEDs (bidirectionnel)
Couleur de LEDs	 Orange, rouge, blanc, bleu, vert
Orientation des LEDs	 Unidirectionnelle ou Bidirectionnelle

SPÉCIFICATIONS TECHNIQUES

Dimensions	Ø 144 mm x 85.7 mm
Affleurement	13.7 mm
Profondeur min. d'installation	80 mm
Matériel	Aluminium, polycarbonate
Résistance	10 Tonnes
Indice de protection	IP68 et IK10
Alimentation électrique	12Vdc (orange et rouge) ou 24Vdc (toutes les couleurs)
Consommation	40 mA (unidirectionnel) ou 80 mA (bidirectionnel)

CLOUS LUMINEUX



SL-45IPW



FONCTIONNALITÉS

Utilisations	Ce modèle est un module lumineux avec une alimentation électrique par induction permettant ainsi une installation aisée grâce au concept Plug&Light. Cette connexion non-câblée évite les manipulations non nécessaires et la détérioration de la route lors de futures interventions. L'induction assure une meilleure connexion du module sans perte d'énergie. Tous les modules sont connectés à l'unité centrale de contrôle pour permettre le pilotage des différentes fonctionnalités. C'est une solution rentable qui répond à la majeure partie des besoins et des demandes dans le domaine de la sécurité routière.
Propriétés	<p>Produit sécurisé : pas de choc électrique ou de décharge statique</p> <p>Waterproof : développé pour opérer dans l'eau ou des milieux humide</p> <p>Facilité d'installation : Plug&Light</p> <p>Solution complète : système complètement intégré permettant d'économiser de l'espace</p> <p>Construction robuste adaptée pour des conditions extrêmes</p> <p>Résiste aux chasse-neiges</p> <p>Haute intensité lumineuse de jour comme de nuit</p> <p>Possibilité d'intégration avec des systèmes de contrôles de trafic</p> <p>Idéal pour les routes, tunnels, parkings et aéroports</p> <p>Protocole de communication</p> <p>Maintenance faible</p>

OPTIONS

Nombre de LEDs	 8 LEDs
Couleur de LEDs	 Orange, rouge, blanc, bleu, vert
Orientation des LEDs	 Unidirectionnelle – possibilité d'utiliser des couleurs de LEDs différentes pour chaque fenêtre

SPÉCIFICATIONS TECHNIQUES

Dimensions	Ø 160.5mm x 100.5mm
Alimentation électrique	230 VAC
Consommation	5 W

CLOUS LUMINEUX

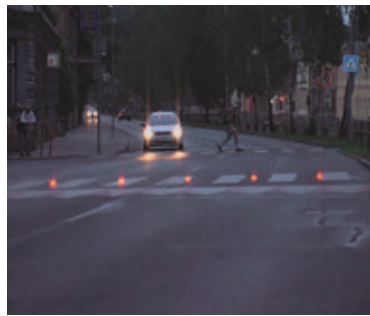

SL-48



FONCTIONNALITÉS

Utilisations	Un clou électrique à haute intensité lumineuse, robuste et adapté aux conditions extrêmes.
Propriétés	<p>Construction robuste adaptée aux conditions extrêmes</p> <p>Résiste aux chasse-neiges</p> <p>Haute intensité lumineuse, de jour comme de nuit</p> <p>Possibilité d'intégration avec des systèmes de contrôles de trafic</p> <p>Protocole de communication</p> <p>Maintenance faible</p> <p>Mode opératoire : toujours allumé, clignotant, séquentiel</p>

OPTIONS

Nombre de LEDs	 16 LEDs
Couleur de LEDs	 Orange, rouge, blanc, bleu, vert
Orientation des LEDs	 Bidirectionnelle, possibilité d'utiliser des couleurs de LEDs différentes pour chaque fenêtre

SPÉCIFICATIONS TECHNIQUES

Dimensions	160.5 x 100.5 mm
Affleurement	8.5 mm
Profondeur min. d'installations	100 mm
Matériaux	Aluminium, acier inoxydable
Résistance	90 tonnes
Indice de protection	IP68 et IK10
Alimentation électrique	12 Vdc ou 24 Vdc
Consommation	160 mA

CLOUS LUMINEUX

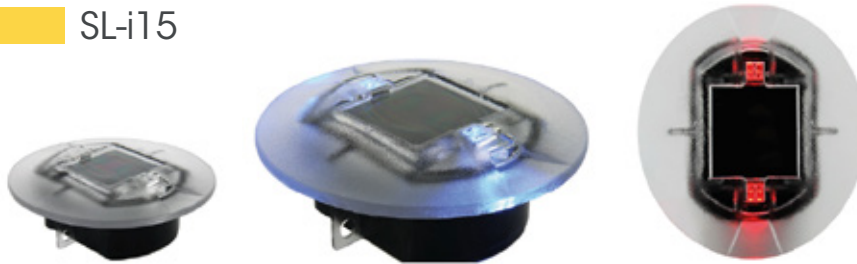

SL-i15



FONCTIONNALITÉS

Utilisations	<p>Un clou photovoltaïque conçu pour les régions avec peu d'ensoleillement, et dont la puissance des cellules solaires est supérieure à 1W.</p> <p>Conçu pour les régions avec peu d'ensoleillement</p> <p>Puissance des cellules solaire supérieure à 1W</p>
Propriétés	<p>Réseau de communication maillé avec émetteur RF basse consommation (868MHz)</p> <p>Fonctionnalités du microcontrôleur:</p> <ul style="list-style-type: none"> o Réveil/repos o Contrôle automatique de l'intensité o Définition des périodes d'allumage o Mode opératoire (toujours allumé/clignotant) o Fréquence de clignotement o Niveau de détection de nuit o Mode directionnel (uni ou bidirectionnel) o Alerte gel o Fichier de log

OPTIONS

Nombre de LEDs	 1 ou 2 LEDs (unidirectionnelles), 2 ou 4 LEDs (bidirectionnelles)
Couleur de LEDs	 Orange, rouge, blanc, bleu, vert

SPÉCIFICATIONS TECHNIQUES

Dimensions	144.6 x 50 mm
Affleurement	12.7 mm
Profondeur min. d'installations	50 mm
Matériaux	Aluminium, polycarbonate
Résistance	60 tonnes
Indice de protection	IP68 et IK10

CLOUS LUMINEUX



SL-i21



FONCTIONNALITÉS

Utilisations	Un clou photovoltaïque solide et résistant, également visible de très loin
Propriétés	<ul style="list-style-type: none"> Utilisation d'un microcontrôleur Module avec propriétés réfl échissantes Intensité lumineuse constante Protection contre la décharges complète des batteries Cellules photovoltaïques haute puissance Stockage de l'énergie dans des batteries ou des super-chargeurs Système de prisme interne Faible consommation de courant Visible jusqu'à 1 km Mode opératoire : toujours allumé, clignotant

OPTIONS

Nombre de LEDs	 1 ou 2 LEDs (unidirectionnelles), 2 ou 4 LEDs (bidirectionnelles)
Couleur de LEDs	 Orange, rouge, blanc, bleu, vert

SPÉCIFICATIONS TECHNIQUES

Dimensions	Ø 155 x 89 mm
Affleurement	17 mm
Profondeur min. d'installations	80 mm
Matériaux	Aluminium, polycarbonate
Résistance	20 tonnes
Indice de protection	IP68 et IK10

CLOUS LUMINEUX



SL-i40



FONCTIONNALITÉS

Utilisations	<p>Un clou photovoltaïque conçu pour les régions avec peu d'ensoleillement, et dont la puissance des cellules solaires est supérieure à 1W.</p> <p>Conçu pour les régions avec peu d'ensoleillement</p> <p>Puissance des cellules solaire supérieures à 1W</p>
Propriétés	<p>Résiste aux chasses-neige</p> <p>Réseau de communication maillé avec émetteur RF</p> <p>basse consommation (868MHz)</p> <p>Construction robuste, adéquate pour des environnements extrêmes</p> <p>Fonctionnalité du microcontrôleur:</p> <p>Réveil/repos</p> <ul style="list-style-type: none"> o Contrôle automatique de l'intensité o Définition des périodes d'allumage o Mode opératoire (toujours allumé/clignotant) o Fréquence de clignotement o Niveau de détection de nuit o Mode directionnel (uni ou bidirectionnel) o Alerte gel o Fichier de Log

OPTIONS

Nombre de LEDs	 2 LED (unidirectionnelles), 4 LEDs (bidirectionnelles)
Couleur de LEDs	 orange, rouge, blanc, bleu, vert

SPÉCIFICATIONS TECHNIQUES

Dimensions	190 x 46.5 mm
Affleurement	0 mm
Profondeur min. d'installations	80 mm
Matériaux	Acier inoxydable, aluminium, polycarbonate

CLOUS LUMINEUX



SL-50



FONCTIONNALITÉS

Utilisations	Un clou électrique à haute intensité lumineuse, robuste et adapté aux conditions extrêmes
Propriétés	<p>Construction robuste adaptée aux conditions extrêmes</p> <p>Résiste aux chasse-neiges</p> <p>Possède jusqu'à 4 puissantes LEDs (1W) fournissant une haute intensité lumineuse</p> <p>Echangeur de chaleur spécialement développé pour augmenter la durée de vie des LEDs</p> <p>Haute intensité lumineuse de jour comme de nuit</p> <p>Possibilité d'intégration avec des systèmes de contrôles de trafic</p> <p>Idéal pour les routes, tunnels, parkings et aéroports</p> <p>Protocole de communication sur demande</p> <p>Faible maintenance</p> <p>Possibilité de rotation après installation</p> <p>Affaissement de seulement 4 mm</p> <p>Mode opératoire : toujours allumé, clignotant, séquentiel (avec contrôleur externe)</p>

OPTIONS

Nombre de LEDs	 Jusqu'à 4 LED
Couleur de LEDs	 Orange, rouge, blanc, bleu, vert
Orientation des LED	 Unidirectionnelle ou bidirectionnelle - possibilité d'utiliser des couleurs de LEDs différentes pour chaque côté

SPÉCIFICATIONS TECHNIQUES

Dimensions	Ø 144 x 95 mm
Affaissement	4 mm
Profondeur min. d'installations	100 mm
Matériaux	Aluminium, acier inoxydable
Résistance	160 tonnes
Indice de protection	IP68 et IK10

BORNE ESCAMOTABLE

Borne automatique



FONCTIONNALITÉS

Utilisations	<p>La borne automatique SmartRoad est une borne de circulation résistance aux chocs et aux intempéries. Idéale pour une utilisation intensive et supportant jusqu'à 2 000 manoeuvres par jour, elle est particulièrement adaptée pour :</p> <ul style="list-style-type: none"> les voies d'accès des zones industrielles; Les zones piétonnes; Les zones privées.
Propriétés	<ul style="list-style-type: none"> LED de signalisation intégrées dans la tête Dispositif d'abaissement automatique en cas de coupure de courant Déblocage manuel d'urgence

OPTIONS

Éléments de commande	Télécommande, badge, clé et/ou horodatage
Éléments de sécurité	Boucle inductive et/ou détecteurs à infrarouges ou ultrasons
Éléments de configuration	<ul style="list-style-type: none"> Feux de signalisation Circuits de chauffage

SPÉCIFICATIONS TECHNIQUES

Mouvement	Automatique
Dimensions	<ul style="list-style-type: none"> Ø 275 mm Hauteur de 500,600,700 ou 800 mm

BORNE DE SÉCURITÉ

Borne semi-automatique



FONCTIONNALITÉS

Utilisations	<p>La borne semi-automatique SmartRoad est une borne de circulation résistante aux chocs et aux intempéries. Elle est particulièrement indiquée pour :</p> <ul style="list-style-type: none"> les voies d'accès des zones industrielles les zones piétonnes les zones privées.
Propriétés	<p>Simplicité de mouvement grâce aux ressorts à gaz de poussée situées dans la colonne: les ressorts permettent le soulèvement et l'abaissement de la colonne.</p> <p>La borne est actionnée par une clé de déverrouillage dédiée qui garantit, lorsque la colonne est complètement baissée, un accrochage sûr.</p> <p>Dotée, sur son sommet, d'un joint en caoutchouc destiné à amortir les chocs violents et d'un adhésif catadioptrique homologué pour améliorer la visibilité, la borne est gage de solidité et de visibilité - en tout temps.</p>

OPTIONS

Éléments d'éclairage	<p>Jusqu'à 9 LED de signalisation à 12 V</p>
Éléments de configuration	<p>Système de déverrouillage manuel à profil triangulaire avec clé</p>

SPÉCIFICATIONS TECHNIQUES

Mouvement	<p>Semi-automatique</p>
Dimensions	<p>Ø 275 mm</p> <p>Hauteur de 500, 600, 700, ou 800 mm</p>

COMPTEUR DE TRAFIC



ViaCount II



FONCTIONNALITÉS

Utilisations	<p>Mesure de trafic avec radar intégré. Récolte de données uniques pour 360 000 véhicules indiquant:</p> <ul style="list-style-type: none"> - Nombre de véhicules - Direction - Vitesse - Classe de véhicules (ex: 2 roues, voitures, camions, semi-remorques) - Date et heure de la mesure
---------------------	--

OPTIONS

Alimentation	 Module solaire
Communication	 Envoi automatique des données par e-mail

SPÉCIFICATIONS TECHNIQUES

Dimensions	260 mm x 372 mm x 234 mm (largeur x hauteur x profondeur)
Transmission	Bluetooth, série
Type de mesure	Bidirectionnelle réglable
Accessoires	Batterie, chargeur de batterie
Logiciel	Compatible avec viaGraph 5

RADAR PÉDAGOGIQUE

Comparaison



Viasis BASIC



Viasis MINI
Viasis COMPACT



Viasis PLUS



Viasis VARIO

	Dimensions (L x H x P, mm)	560 x 410 x 190	634 x 786 x 200	634 x 844 x 182	634 x 544 x 182
	2 caractères numériques en LED	✓			
	3 caractères numériques en LED		✓	✓	✓
	Hauteur d'affichage (mm)	230	325	325	310
	LED avec changement de couleur	*	✓	✓	✓
	LED avec masquede protection	✓	✓	✓	✓
	Indication de tension	✓	✓	✓	✓
	Module solaire	✓	✓	✓	✓
	Mémoire de données	*	*	*	*
	Prise des mesures cachées	**	✓	✓	✓
	Fonction smiley		MINI		
	Éditeur de texte		✓	✓	✓
	Fonction limitation de vitesse			✓	✓
	Mesure bidirectionnelle		✓	✓	✓
	Compatible avec clé USB		✓	✓	✓
	Transmission par Bluetooth		✓	✓	✓
	Transmission par e-mail		*	*	*
	Paramétrage selon planning		✓	✓	✓
	Commutateur personnalisable		✓	✓	✓
	Éclairage LED intégré			*	

RADAR PÉDAGOGIQUE



Viasis BASIC



FONCTIONNALITÉS

Utilisations	Le Viasis BASIC utilise l'effet Doppler pour mesurer la vitesse des véhicules et informer les conducteurs sur leur vitesse réelle, avec l'objectif de les sensibiliser. Le boîtier en aluminium est léger et est muni d'une solide poignée, ce qui simplifie grandement le transport et le montage. Le Viasis BASIC est particulièrement bien adapté pour une mise en oeuvre mobile et rapide en agglomération.
Propriétés	 Affichage LED à 2 chiffres

OPTIONS

Alimentation	 Module solaire
Couleurs	 LED avec changement de couleurs
Mémoire	 Enregistrement de données

SPÉCIFICATIONS TECHNIQUES

Dimensions	560 mm x 410 mm x 190 mm (largeur x hauteur x profondeur)
Hauteur des chiffres	230 mm
Poids	8.8 kg (sans batterie)
Gestion	Interrupteur à clé
Accessoires	Batterie, Chargeur de batterie

RADAR PÉDAGOGIQUE



Viasis MINI



FONCTIONNALITÉS

Utilisations	Le Viasis MINI utilise l'effet Doppler pour mesurer la vitesse des véhicules et informer les conducteurs sur leur vitesse réelle, avec l'objectif de les sensibiliser. Chaque passage de véhicule est enregistré (vitesse, heure, date, direction) et procure ainsi des statistiques détaillées.
Propriétés	<ul style="list-style-type: none">  Panneau avant rabattable  Rappel de la limite de vitesse  Enregistrement de données  Affichage LED couleurs à 3 chiffres  Fonction smiley

OPTIONS

Alimentation	 Module solaire
Communication	 Envoi automatique des données par e-mail
Cloud	 Plateforme de gestion à distance

SPÉCIFICATIONS TECHNIQUES





Dimensions	634 mm x 786 mm x 200 mm (largeur x hauteur x profondeur)
Hauteur des chiffres	300 mm
Poids	12 kg (sans batterie)
Transmission	Bluetooth, USB
Type de mesure	Bidirectionnelle réglable
Gestion des programmes	Commutateur rotatif
Accessoires	Batterie, Chargeur pour batterie
Gestion mobile	Compatible avec viaAPP (Android)

RADAR PÉDAGOGIQUE



Viasis COMPACT



FONCTIONNALITÉS

Utilisations	Le Viasis COMPACT 3000 utilise l'effet Doppler pour mesurer la vitesse des véhicules et indiquer aux les conducteurs sur leur vitesse réelle, afin de les sensibiliser. Chaque passage de véhicule est enregistré (vitesse, heure, date, direction) et produit ainsi des statistiques détaillées.
Propriétés	<ul style="list-style-type: none">  Rappel de la limitation de vitesse  Enregistrement des données  Affichage LED couleurs à 3 chiffres  Fonction smiley

OPTIONS

Alimentation	 Module solaire
Communication	 Envoi automatique des données par e-mail
Cloud	 Plateforme de gestion a distance

SPÉCIFICATIONS TECHNIQUES





Dimensions	634 mm x 544 mm x 182 mm (largeur x hauteur x profondeur)
Hauteur des chiffres	300 mm
Poids	12 kg (sans batterie)
Transmission	Bluetooth, USB
Type de mesure	Bidirectionnelle réglable
Gestion des programmes	Commutateur rotatif
Accessoires	Batterie, Chargeur pour batterie
Gestion mobile	Compatible avec viaAPP (Android)

RADAR PÉDAGOGIQUE



Viasis PLUS



FONCTIONNALITÉS

Utilisations	Le Viasis PLUS utilise l'effet Doppler pour mesurer la vitesse des véhicules et avertit les conducteurs sur leur vitesse avec textes et éléments graphiques librement programmables. L'objectif est de sensibiliser chaque conducteur sur sa vitesse. Chaque passage de véhicule est enregistré (vitesse, heure, date, direction) et procure ainsi des statistiques détaillées.
Propriétés	<ul style="list-style-type: none">  Limitation de vitesse autorisée  Enregistrement de données  Affichage LED couleurs à 3 chiffres  Textes LED programmables  Fonction smiley

OPTIONS

Alimentation	 Module solaire
Communication	 Envoi automatique des données par e-mail
Cloud	 Plateforme de gestion a distance

SPÉCIFICATIONS TECHNIQUES





Dimensions	634 mm x 844 mm x 182 mm (largeur x hauteur x profondeur)
Hauteur des chiffres	300 mm
Poids	16 kg (sans batterie)
Transmission	Bluetooth, USB
Type de mesure	Bidirectionnelle réglable
Gestion des programmes	Commutateur rotatif
Accessoires	Batterie, Chargeur pour batterie
Gestion mobile	Compatible avec viaAPP (Android)

RADAR PÉDAGOGIQUE - AFFICHEUR MATRICIEL



Viasis VARIO



FONCTIONNALITÉS

Utilisations	L'afficheur matriciel à LED par radar Viasis VARIO peut être adapté de façon simple à vos besoins. Il affiche la vitesse à laquelle un usager de la route circule et/ou des textes et des graphiques existant dans la base de données ou créés par l'éditeur LED.
Propriétés	<ul style="list-style-type: none">  Limitation de vitesse autorisée  Enregistrement de données  Affichage LED couleurs à 3 chiffres  Fonction smiley

OPTIONS

Alimentation	 Module solaire
Communication	 Envoi automatique des données par e-mail
Cloud	 Plateforme de gestion à distance

SPÉCIFICATIONS TECHNIQUES

Dimensions	634 mm x 544 mm x 182 mm (largeur x hauteur x profondeur)
Hauteur des chiffres	310 mm
Poids	12 kg (sans batterie)
Transmission	Bluetooth, USB
Type de mesure	Bidirectionnelle réglable
Gestion des programmes	Commutateur rotatif
Accessoires	Batterie, Chargeur pour batterie
Gestion mobile	Compatible avec viaAPP (Android)
Combinaisons couleurs LED	Jaune-rouge, blanc-rouge ou vert-rouge

CONTRÔLE DE VITESSE

ViaSPEEDcam



FONCTIONNALITÉS

Utilisations

Le système de caméra mobile, installé sur un radar, vous apporte une capture d'image couplée à la mesure de vitesse sur votre site industriel, aéroport, chantier.

Dès qu'un véhicule dépasse la vitesse limite, la caméra enregistre les images avec les indications comportant la date, l'heure et la vitesse mesurée.

Ces informations peuvent, par la suite, être téléchargées via USB, par le réseau de l'entreprise ou directement être envoyées par e-mail (connexion DATA nécessaire).

SPÉCIFICATIONS TECHNIQUES

Dimensions

-  Bluetooth
-  USB
-  WiFi
-  4G

Accessoires

- Batterie
- Chargeur pour batterie

INTERFACE CLOUD DE GESTION À DISTANCE

ViaCLOUD

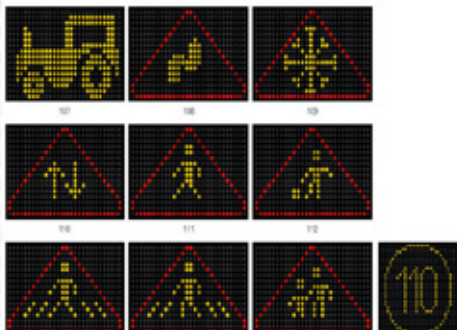

FONCTIONNALITÉS

Utilisations	<p>Visualisation des sites et de leur état sur une carte de la ville</p> <p>Gestion des configurations des radars</p> <p>Téléchargement des données et des statistiques à distance</p> <p>Production de messages d'alerte</p>
Dimensions	<p>Possibilité de visualiser 3 types de graphiques dans l'interface Web</p> <p>Valeurs mesurées</p> <p>Distribution des vitesses (histogramme)</p> <p>Distribution des vitesses (camembert)</p>
Hauteur des chiffres	<p>Possibilité de télécharger un fichier au format Excel comprenant différents tableaux et graphiques (liste non exhaustive)</p> <p>Tableau récapitulatif</p> <p>Graphique avec les valeurs moyennes et maximales</p> <p>Graphique avec le nombre de véhicules</p> <p>Graphique linéaire avec la distribution des vitesses</p>
Poids	<p>Accessible uniquement via le protocole https</p> <p>Authentification par nom d'utilisateur et mot de passe</p> <p>Certificat SSL signé par une autorité de certification reconnue</p>
Transmission	<p>Connexion 4G</p> <p>Carte SIM fournie par Solmani SA</p> <p>Abonnement DATA et Cloud fourni par Solmani SA</p>

SIGNALISATION ROUTIÈRE

Signaux d'affectation de voies



FONCTIONNALITÉS

Utilisations	<p>Signaux destinés à la gestion d'axes sur les routes à plusieurs voies en cas de fermeture temporaire de voies de circulation. Des flèches vertes ou jaunes ainsi que des croix rouges placées au-dessus des voies sont utilisées pour la signalisation.</p> <p>Contrairement aux installations de feux de circulation, qui obligent à l'arrêt à l'emplacement même du feu, les signaux d'affectation de voies (SAV) canalisent le trafic sur un tronçon de route défini.</p> <p>Les signaux d'affectation de voies peuvent aussi être appelés système de feux pour la fermeture temporaire des voies de circulation (FTV). système de feux pour la fermeture temporaire des voies de circulation (FTV)</p>
Propriétés	<p>Le signal possède quatre pictogrammes prédéfinis :</p> <ul style="list-style-type: none"> flèche vers le bas LED verte; croix LED rouge; flèches LED jaune gauche et droite.
OPTIONS	
Communication	Accessible uniquement via le protocole https
SPÉCIFICATIONS TECHNIQUES	
Luminosité	Ajustement automatique
Certifications	EN 12966

SIGNALISATION ROUTIÈRE

Panneau à message variable



FONCTIONNALITÉS

Utilisations	<p>Un panneau à message variable (PMV) est un système de signalisation LED utilisé pour donner aux automobiliste des informations sur des événements routiers spécifiques.</p> <p>Ces panneaux informent sur la congestion du trafic, les accidents, les zones de travaux routiers ou les limites de vitesse sur un segment d'autoroute spécifique. Ils peuvent également orienter les conducteurs sur des itinéraires alternatifs, limiter la vitesse de déplacement, avertir de la durée et du lieu des incidents, ou simplement informer des conditions de circulation.</p> <p>Dans les zones urbaines, les PMV sont utilisés dans les systèmes de guidage et d'information de stationnement pour guider les conducteurs vers les places de stationnement disponibles le plus proche.</p>
Propriétés	<p>Possibilité d'afficher une ou plusieurs lignes de texte, pictogrammes, signal VSS.</p>

OPTIONS

Communication	<p>Différents protocoles disponibles (TLS 2012, MODBUS, API)</p>
----------------------	--

SPÉCIFICATIONS TECHNIQUES

Luminosité	<p>Ajustement automatique</p>
Certifications	<p>EN 12966</p>

SIGNALISATION AUTOROUTIÈRE

Panneaux à prismes

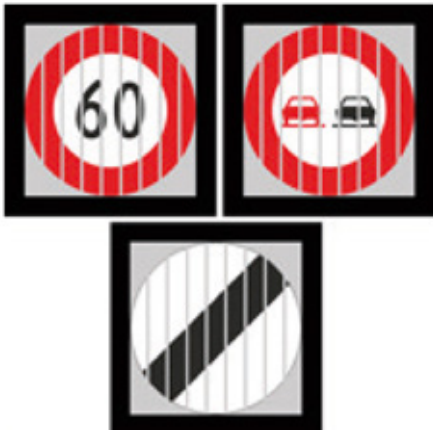

FONCTIONNALITÉS

Utilisations	Ce type de signalisation est indiqué pour les zones à trafic variable : autoroutes, terminal des aéroports, chantiers, zones piétonnes, alentours des écoles.
Propriétés	<p>Ces panneaux peuvent afficher trois symboles différents (panneaux de signalisation ou texte informatif).</p> <p>De fabrication résistante en aluminium, les prismes sont entraînés par des moteurs électriques.</p> <p>Le scotch de rétro-réflexion R3 assure une visibilité maximum pour les automobilistes.</p>

OPTIONS

Alimentation	Electrique ou module solaire
Communication	Différents protocoles disponibles (TLS 2012, MODBUS, Interface Web)
Sécurité	<p>Système anti-gel</p> <p>Chauffage des câbles</p>

SPÉCIFICATIONS TECHNIQUES

Orientation des prismes	Verticale ou horizontale
Résistance	Vibration, corrosion, impact, poussière,...
indice de protection	De IP54 à IP68 selon les composants

SIGNALISATION AUTOROUTIÈRE

Panneau de signalisation à affichage variable



FONCTIONNALITÉS

Utilisations	<p>Les panneaux LED à affichage variable (PMV) ou à information variable (PIV) permettent de donner des informations spécifiques aux automobilistes lorsque les conditions routières changent par mauvais temps ou à la suite d'un accident ou d'une congestion.</p> <p>Réduire la limite de vitesse, afficher des signaux de danger, ou signaler toute autre information permettent de fluidifier le trafic et de minimiser l'impact environnemental.</p>
Propriétés	<p>Equipé d'une matrice Full-LED couleur, ces panneaux LED permettent d'afficher tout type de signaux.</p>

OPTIONS

Communication	Différents protocoles disponibles (TLS 2012, MODBUS)
----------------------	--

SPÉCIFICATIONS TECHNIQUES

Luminosité	Ajustement automatique
Certifications	EN 12966

SIGNALISATION ROUTIÈRE LUMINEUSE

Signal routier à LED



FONCTIONNALITÉS

Utilisations	Comment sécuriser les abords d'une école ou activer de manière temporaire une signalisation routière ? Nos signaux routiers à LED répondent à ces problématiques grâce à leurs atouts :
Propriétés	<p>LED à haute intensité lumineuse;</p> <p>Interface Web permettant une planification à distance;</p> <p>Alimentation solaire en option;</p> <p>Possibilité d'afficher 2 signaux distincts.</p>
OPTIONS	
Monitoring	Cloud Monitoring : système de surveillance, de monitoring et d'alerte distance.

SÉCURISATION DE PLACE DE PARKING

SolmaPROTECT



FONCTIONNALITÉS

Utilisations	Le SolmaPROTECT est une barrière de parking rabattable, pilotée par une application mobile ou une télécommande. La solution protège votre place de parking des utilisations non autorisées. Son atout majeur, sa gestion à distance !
Propriétés	<p>Alimenté par deux batteries 6VDC</p> <p>Résistant et facile d'utilisation</p> <p>Antirouille et anticorrosion</p> <p>Indicateur du niveau de batterie</p> <p>Idéal pour places de parking, garages, entrées / sorties de routes, bâtiments industriels.</p> <p>Confectionné avec de l'acier à chaud et fini avec une peinture lacquée offrant un système robuste et résistant à la poussière.</p>

SPÉCIFICATIONS TECHNIQUES

Puissance électrique	2 x 6VDC / 7.2A batterie
Consommation moyenne	3.24W
Consommation au repos	1.8mW
Autonomie du système	Minimum 9 mois avec 4 cycles journaliers
Temps de montée	7 secondes
Temps de descente	5 secondes
Matériau	Acier et aluminium
Dimensions	400 X 470 X 532 mm (position haute) 667 X 470 X 78 mm (position basse)
Couleurs	Jaune et gris



PLASTILINE^S_A!
ça vous marque!

CATALOGUE 2023

SUPPORTS

Marquage | Signalisation | Signalisation dynamique | Mobilier urbain



SUPPORTS



- 3 Supports et cadres triangulaires**
- 4 Supports et cadres triangulaires combinés**
- 5 Supports et cadres circulaires**
- 6 Supports et cadres circulaires combinés**
- 8 Supports et cadres octogonaux**
- 9 Supports et cadres octogonaux combinés**
- 10 Supports et cadres rectangulaires**
- 13 Supports et cadres rectangulaires combinés**
- 14 Supports et cadres carrés**
- 16 Cadres et supports rectangulaires**
- 17 Supports et cadres de flèches directionnelles**
- 18 Mâts**
- 19 Diverses brides, douilles de sol et socles**
- 22 Panneaux d'affichage et supports mobiles**
- 23 Supports pour pelouse**
- 24 Bornes d'îlots**
- 26 Panneaux à grandes surfaces**

SUPPORTS ET CADRES TRIANGULAIRES



A1

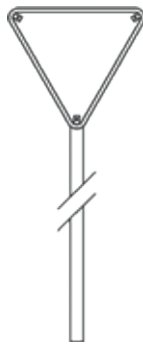

A3

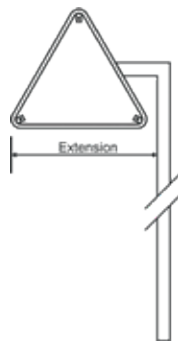

A14

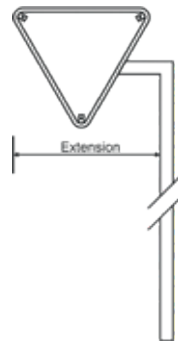

A16



A26B



A26T



A26J

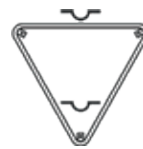

A28B



A28T



A28J



JOR.2 / JOR.2.5 / JOR.3 / JOR.4

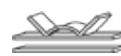

JORT.1



A26-1



A28-1

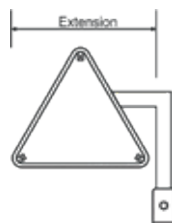

A38-1

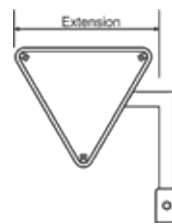

A40-1

Egalement disponible avec manchon type Genève (GE) et manchon de raccordement interne 2" selon photo ci-après



Type GE



Type 2"

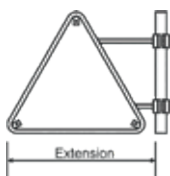

A38B

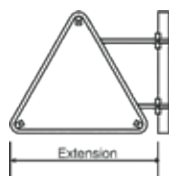

A38T

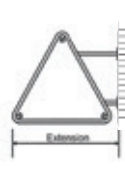

A38F

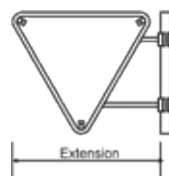

A40B

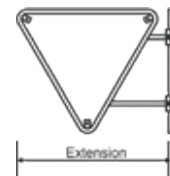

A40T

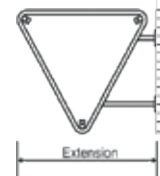

A40F

SUPPORTS ET CADRES TRIANGULAIRES COMBINÉS



A6

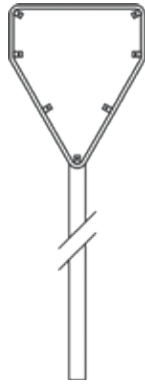

A9

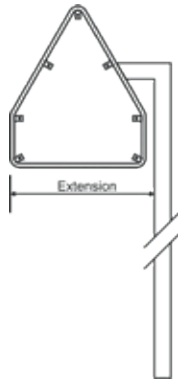

A18

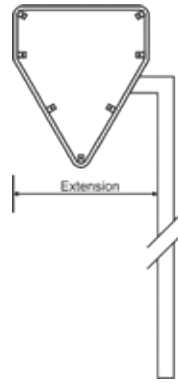

A21



A27B



A27T

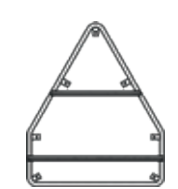

A27J

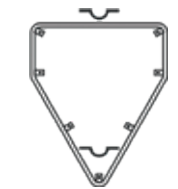

A29B

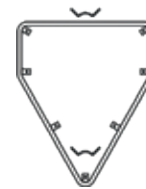

A29T



A29J



JOR.2 / JOR.2.5 / JOR.3 / JOR.4



JORT.1



A39B



A39T

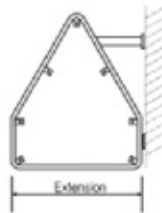

A39F

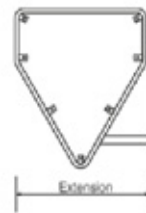

A41B



A41T

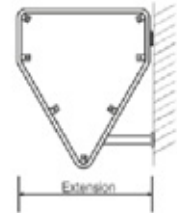

A41F

SUPPORTS ET CADRES CIRCULAIRES



B1

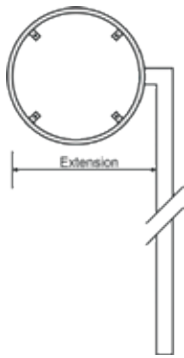

B5

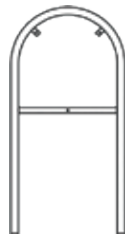

B11



B16



B30B



B30T



B30J



B30-1



JOR.2 / JOR.2.5 / JOR.3 / JOR.4



JORT.1

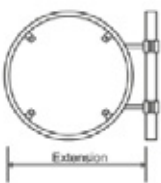

B40B

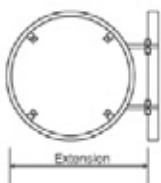

B40T

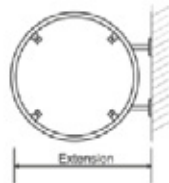

B40F

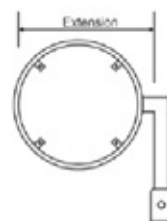

B40-1

Egalement disponible avec manchon type Genève (GE) et manchon de raccordement interne 2" selon photo ci-après



Type GE



Type 2"

SUPPORTS ET CADRES CIRCULAIRES COMBINÉS

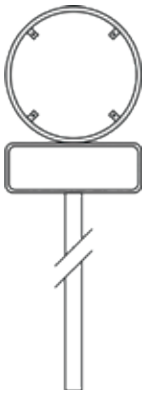

B2

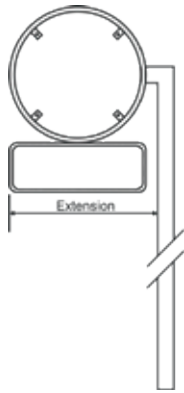

B6



B12



B31B

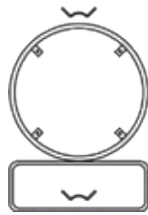

B31T



B31J



JOR.2 / JOR.2.5 / JOR.3 / JOR.4



JORT.1

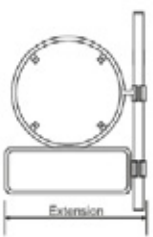

B41B

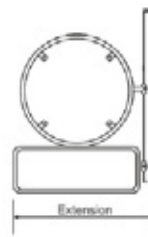

B41T

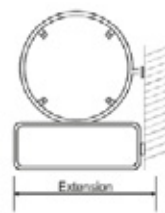

B41F

SUPPORTS ET CADRES CIRCULAIRES COMBINÉS

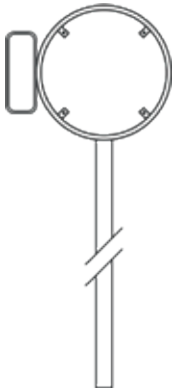

B50

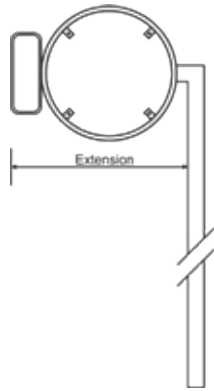

B51



B52B



B52T

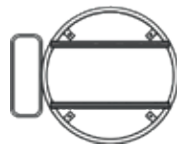

B52J



B53B



B53T

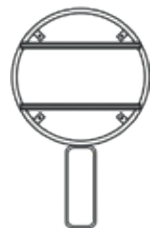

B53J



JOR.2 / JOR.2.5 / JOR.3 / JOR.4

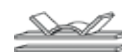

JORT.1

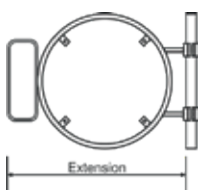

B54B

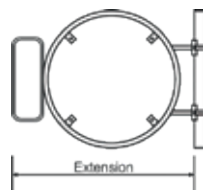

B54T

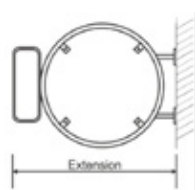

B54F

SUPPORTS ET CADRES OCTOGONAUX

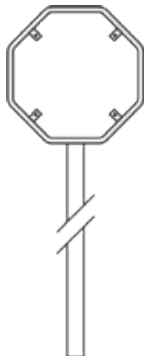

B1A

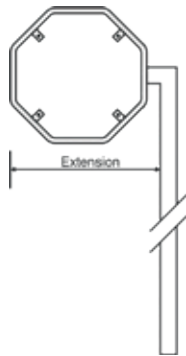

B5A



B30AB



B30AT

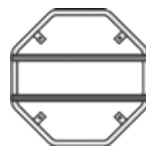

B30AJ

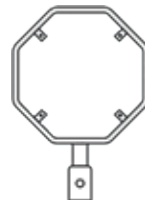

B30A-1



JOR.2 / JOR.2.5 / JOR.3 / JOR.4



JORT.1

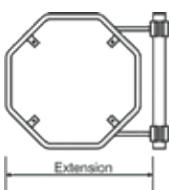

B40AB

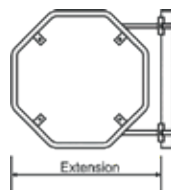

B40AT

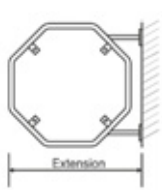

B40AF

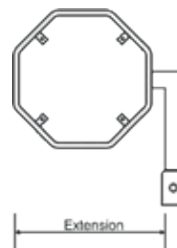

B40A-1

Egalement disponible avec manchon type Genève (GE) et manchon de raccordement interne 2" selon photo ci-après



Type GE



Type 2''

SUPPORTS ET CADRES OCTOGONAUX COMBINÉS



B2A

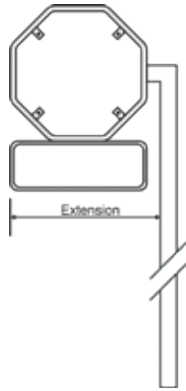

B6A

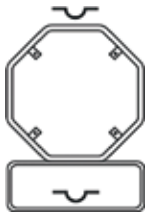

B31AB

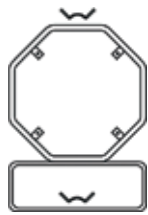

B31AT



B31AJ



JOR.2 / JOR.2.5 / JOR.3 / JOR.4



JORT.1

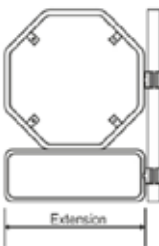

B41AB

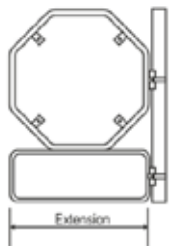

B41AT

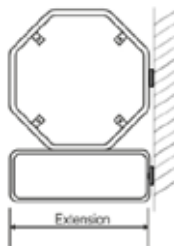

B41AF

SUPPORTS ET CADRES RECTANGULAIRES

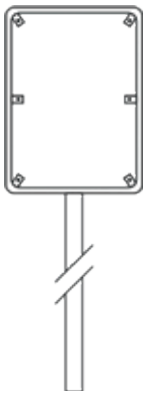

C2

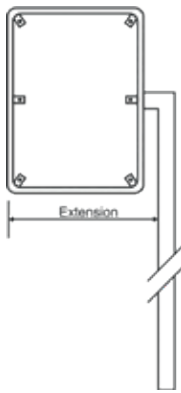

C8

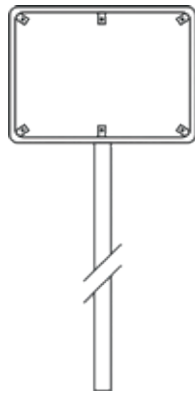

C10



C20



C24B



C24T



C24J

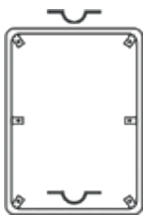

C22B



C22T

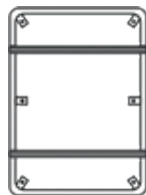

C22J

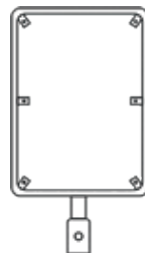

C22-1



JOR.2 / JOR.2.5 / JOR.3 / JOR.4



JORT.1



C28B

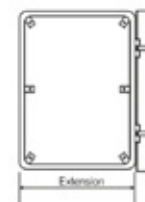

C28T



C28F

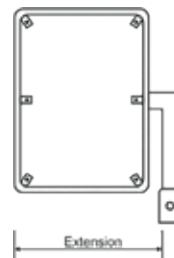

C28-1

Egalement disponible avec manchon type Genève (GE) et manchon de raccordement interne 2" selon photo ci-après



Type GE



Type 2"

SUPPORTS ET CADRES RECTANGULAIRES

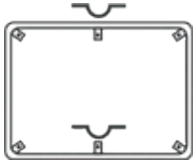

C26B

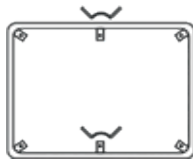

C26T



C26J



JOR.2 / JOR.2.5 / JOR.3 / JOR.4



JORT.1

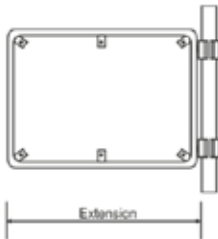

C29B

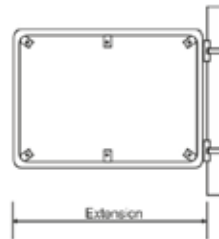

C29T

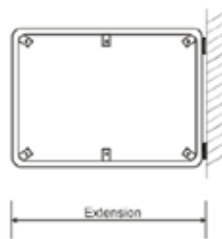

C29F

SUPPORTS ET CADRES RECTANGULAIRES



C40B



C40T

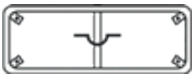

C41B

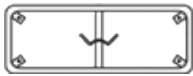

C41T

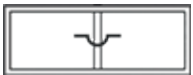

C42B

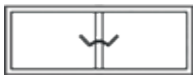

C42T

SUPPORTS ET CADRES RECTANGULAIRES COMBINÉS

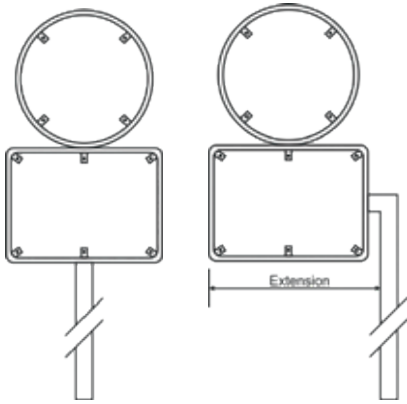

C13

C14

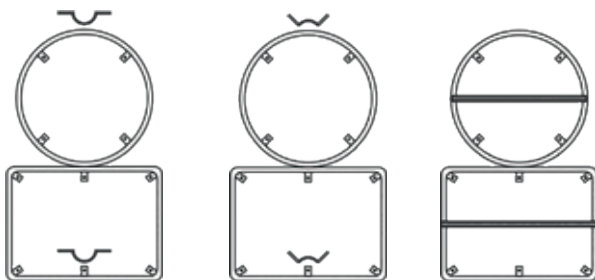

C30B

C30T

C30J



JOR.2 / JOR.2.5 / JOR.3 / JOR.4



JORT.1

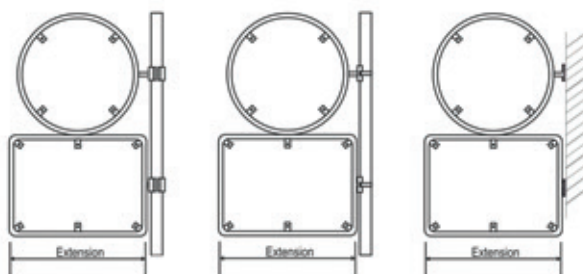

C31B

C31T

C31F

SUPPORTS ET CADRES CARRÉS

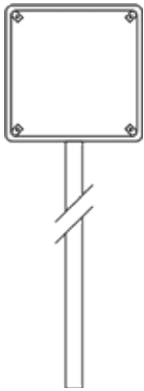

C1

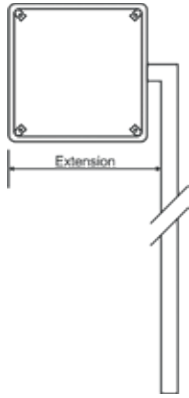

C7

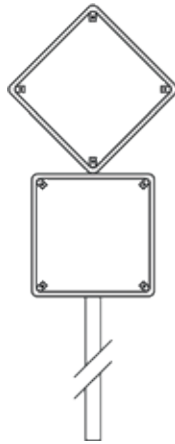

C18

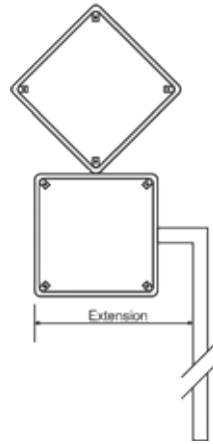

C19

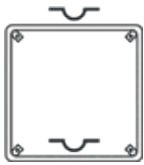

C21B



C21T

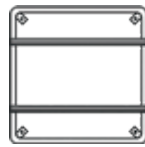

C21J

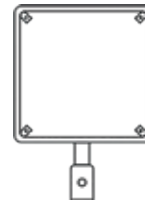

C21-1



JOR.2 / JOR.2.5 / JOR.3 / JOR.4



JORT.1

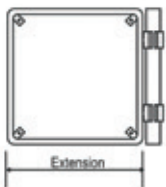

C27B

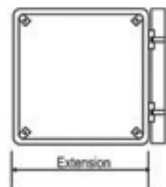

C27T

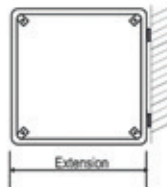

C27F

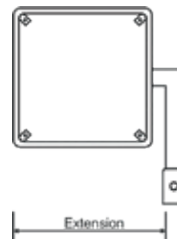

C27-1

Egalement disponible avec manchon type Genève (GE) et manchon de raccordement interne 2" selon photo ci-après



Type GE



Type 2''

SUPPORTS ET CADRES CARRÉS

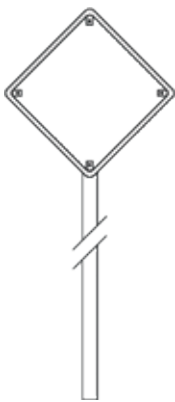

C16

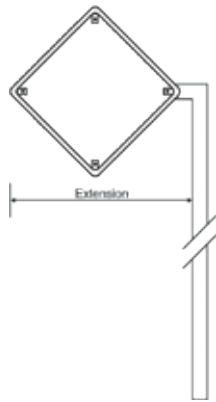

C17

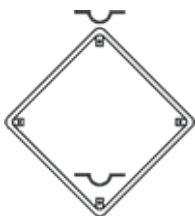

C25B

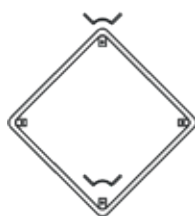

C25T

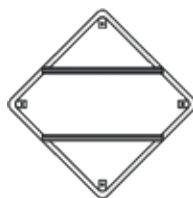

C25J



JOR.2 / JOR.2.5 / JOR.3 / JOR.4



JORT.1

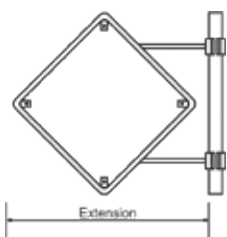

C25AB

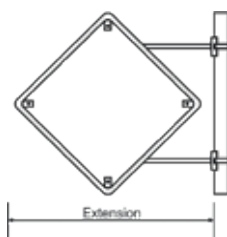

C25AT

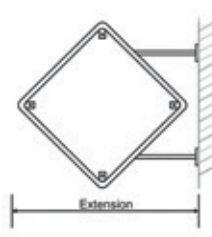

C25AF

CADRES ET SUPPORTS RECTANGULAIRES

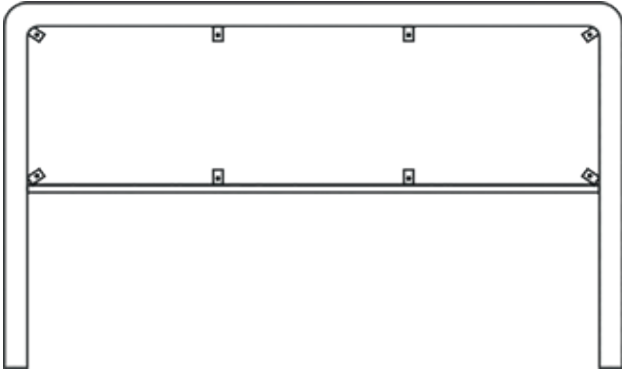

D1

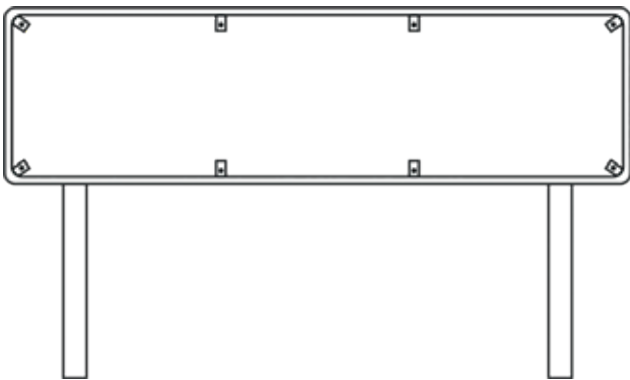

D27

SUPPORTS ET CADRES DE FLÈCHES DIRECTIONNELLES

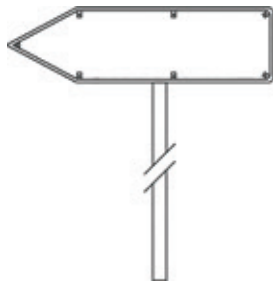

D24

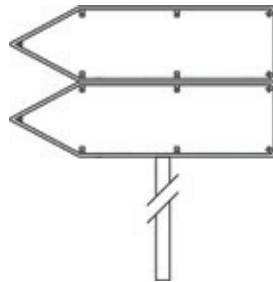

D25

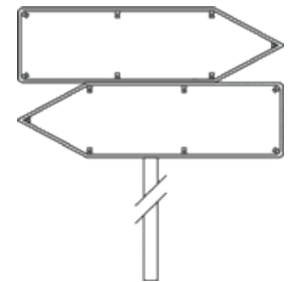

D26

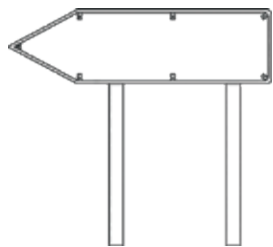

D4

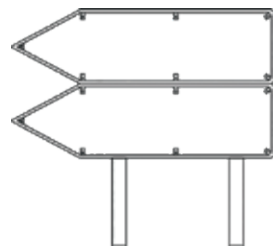

D5

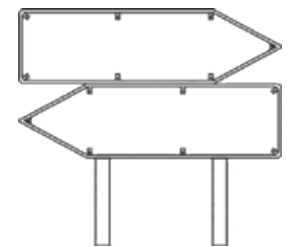

D6



D21B

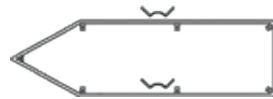

D21T

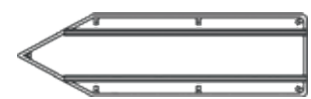

D21J



JOR.2 / JOR.2.5 / JOR.3 / JOR.4



JORT.1

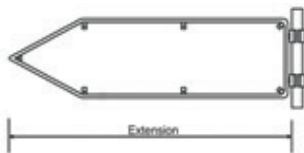

D20B

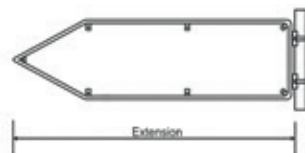

D20T

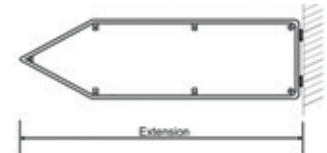

D20F

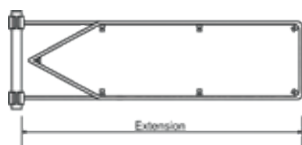

D22B

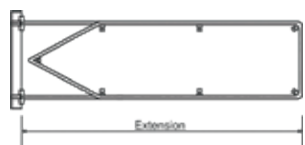

D22T

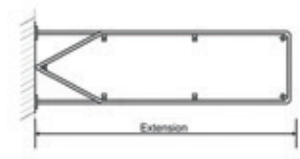

D22F

MÂTS

Mâts de signalisation galvanisés

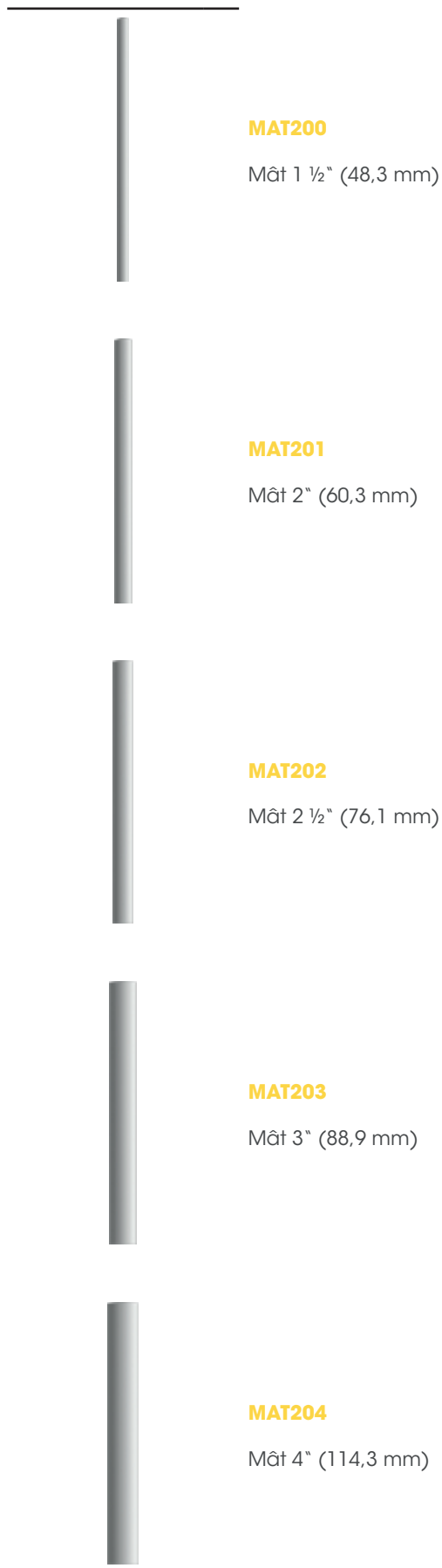

DIVERSES BRIDES, DOUILLES DE SOL ET SOCLES

Brides, douilles et socles de signalisation

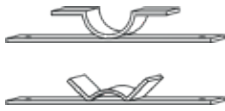

BRIF1

Bride pour signal Ø 40 cm sans cadre
pour mât de Ø 1" à Ø 2 ½"

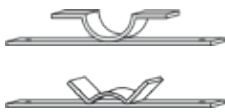

BRIF1

Bride pour signal Ø 60 cm sans cadre
pour mât de plus de Ø 2 ½" et candélabre



BRIF2

Bride murale pour mât de Ø 2" et Ø 2 ½"

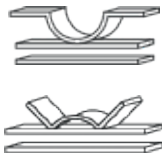

JOR2 / 2.5 / 3 / 4

Bride Jordahl pour cadres avec rails Jordahl
pour mât de Ø 2" à Ø 4" et candélabre

JOR1



SOC30

SOC50

SOC115

SOC180

Douille 4"
Douille galvanisée à sceller
pour mât de 2" à 3", avec 1 écrou de serrage M12 et
manchette en caoutchouc



SOC32

SOC50.2

SOC115.25

SOC180.3

Socle en béton à sceller
pour mât de 2" à 3", avec 1 écrou de serrage M12 et
manchette en caoutchouc

DIVERSES BRIDES, DOUILLES DE SOL ET SOCLES

La goupille Kalifix

LA GOUPILLE KALIFIX AU COEUR DE LA TECHNOLOGIE DE KALITEC

- ✓ PROTÈGE LES STRUCTURES
- ✓ PERMET UNE REMISE EN SERVICE RAPIDE APRÈS COLLISION
- ✓ 90% DES MATÉRIAUX PEUVENT ÊTRE RÉUTILISÉS APRÈS UN IMPACT
- ✓ CONFORME À LA NORME L6-X DU MINISTÈRE DES TRANSPORTS DU QUÉBEC
- ✓ PROTÈGE LES USAGERS DE LA ROUTE
- ✓ FACILITE LES RÉPARATIONS

Elle relie le poteau à l'ancrage et est conçue pour céder lors d'un impact. Au cœur de sa conception, deux tiges d'acier souples permettent de remettre le poteau en service de façon temporaire en le redressant après un impact à basse vitesse. Le remplacement de la goupille endommagée s'effectue en moins de 5 minutes par une seule personne.



GOUPILLE AYANT CÉDÉE LORS D'UN IMPACT



LA GOUPILLE KALIFIX

DIVERSES BRIDES, DOUILLES DE SOL ET SOCLES

La goupille Kalifix

LES AVANTAGES DE L'UTILISATION DE LA TECHNOLOGIE KALIFIX

ÉCONOMIQUE

Réparation simple, permettant de réduire les déchets résiduels et les émissions polluantes des équipements d'installation lourds. Fabrication locale minimisant les frais de transport. Évite les interventions d'urgence.

ÉCOLOGIQUE

Matériaux performants résistants à la corrosion pour une longue durée de vie. 90% des matériaux peuvent être réutilisés après un impact. 100% des matériaux sont recyclables. Élimine les déplacements des services de localisation de conduit dans le sol lors des remplacements de goupille.

SÉCURITÉ ACCRUE

La technologie Kalifix légendaire et approuvée permet de protéger les usagers de la route. Conforme aux NCHRP 350, au Ministère des Transports du Québec et AASHTO.

FACILITÉ D'INSTALLATION

Installation facile pouvant être réalisée par une seule personne.

ROBUSTE

Garantie limitée de 25 ans du système Kalifix incluant: le poteau, l'ancrage et la goupille.

SPÉCIFICATIONS TECHNIQUES

Pièce elliptique en alliage d'aluminium peinte en noir

Dimensions : 43 mm (1,7 po) x 48 mm (1,9 po) x 229 mm (9 po) de long

2 tiges d'acier peintes avec un apprêt au zinc retenues par un bloc d'aluminium

2 boulons 9,6 mm (0,375 po) x 38 mm (1,5 po) en acier inoxydable

INSTALLATION

Insertion de la goupille

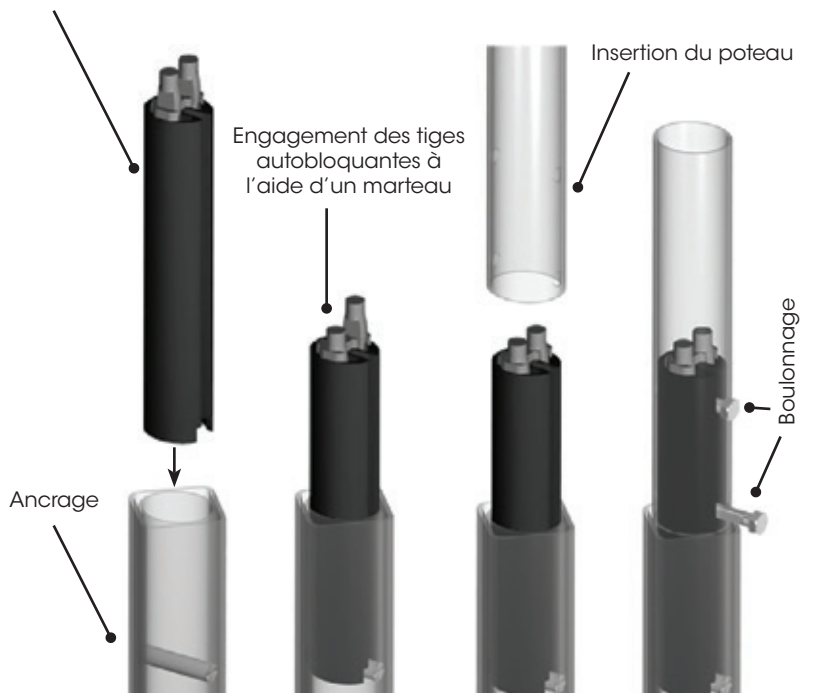

Vue de face

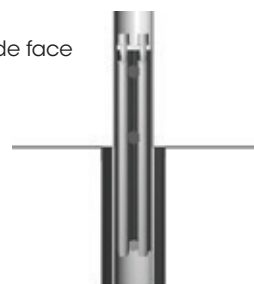

Vue de côté après impact

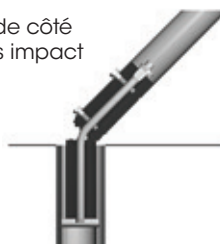

Capacité (axe fort) : (Mr)

1,96 kN m / 1445 FT lbf

Propriété de rupture sous impact :

Conforme NCHRP 350
Tests effectués à 35
et 100 km/h
Bris sur 360°

Classe : par flexion

PANNEAUX D’AFFICHAGE ET SUPPORTS MOBILES

Panneaux d’affichage type « à Clips »



PAN1001

Panneau « à Clips »

En profil d’aluminium avec 1 feuille de protection en PVC
2 Rails Jordahl et 2 brides Ø 2" (60,3 mm)

Options :

Mât Ø 2" de 200 cm et base 55 kg

Supports provisoires et socles



B23.4015

Support journalier

sans base

En tube Ø 1" (33,7 mm) pour plaques journalières
interchangeables, 40 x 15 cm, avec fermeture pour cadenas



SUP209.10

Support Mobile

Type P, en tube Ø 1" (33,7 mm), pour signal 40 cm
sans base



SUP209.11

Base

Pour support journalier et mobile avec tube de réception
pour mât Ø 1" (33,7 mm) et vis de serrage



BAS25

Base 25 kg

En béton pour mâts de Ø 1" à 2"
Avec deux poignées et vis de serrage

BAS55

Base 55 kg

En béton pour mâts de Ø 1" à 2"
Avec deux poignées et vis de serrage

SUPPORTS POUR PELOUSE



SUP210.10

Support pour pelouse

En fer T, avec traverse en fer plat coudée vers l'arrière
H = 100 cm



SUP210.20

Support pour pelouse

En tube 1", avec cadre en tube rond coudé vers l'arrière
H = 100 cm



SUP210.40

Support pour pelouse

En fer T, avec cadre en fer rond coudé vers l'arrière
H = 100 cm

BORNES D'ÎLOTS

Bornes d'îlots et accessoires



BOR1100
Type A
Borne d'îlot fermée

En acier, vernie noire, avec 4 bandes réfléchissantes scotchlife DG3 jaune
Hauteur : 82 cm



BOR1200
Type C
Borne d'îlot traversante

En acier, vernie noire, avec 4 bandes réfléchissantes scotchlife DG3 jaune
Hauteur : 82 cm



BOR1520
Base de scellement

En acier pour bornes type A et C (sans boulonnerie)
Hauteur : 30 cm



BOR1524
Bouchon

Bouchon de fermeture Ø 2" pour borne type C



BOR1525
Cadre manchon

Cadre en tube rond Ø 40 cm, avec manchon Ø 2" pour borne type C



BOR1526
Cadre manchon

Cadre en tube rond Ø 60 cm, avec manchon Ø 2" pour borne type C

2.34.40.RAN

BORNES D'ÎLOTS

Borne ELGA-BEE-FLEX

CARACTÉRISTIQUES:

- ✓ Mesures: H 800 ø 160mm
- ✓ Matériaux: Polyurethane
- ✓ Flexible: résiste aux chocs/accidents
- ✓ Poids: 5,4 kg
- ✓ Couleurs standard: **9005**
- ✓ RAL disponibles sur demande:

3020	6016	7022	
9010	5009	1023	8017

DESCRIPTION TECHNIQUE

- ✓ Résistance au feu: CLASSE E. Selon la norme UNE-EN-ISO 11925-2: 2002. Certifié pour une utilisation de la borne sur la chaussée.
- ✓ Résistance à la température selon la norme UNE-53541; minimum -40° C, maximum + 60° C.
- ✓ Résistance aux chocs; Test de 50 impacts, flexion de la borne à 90 °, simulant un impact d'un véhicule de 1 500 kg à 15 km / h.
- ✓ Résistance à la fatigue; Test de 500 impacts, flexion de la borne à 45 ° à des intervalles de 30 secondes.
- ✓ HIC; Critère de blessure à la tête, avec des résultats favorables (342, zone verte).
- ✓ AIS; Test d'impact-torsion avec des résultats favorables (AIS3 inférieur à 15%).

MODE D'EMPLOI

1. Creuse et bétonnage de la douille (SOC30)
2. Pose de la platine en acier avec tube 2" (BOR1200.1.3)
3. Mise en place de la borne et fixation de la platine en acier avec boulonnerie INOX M12 (BOR1200.1.2)

ACCESSOIRES



Douille galvanisée à sceller 30 cm pour mât de 2" , avec 1 écrou de serrage M12 et manchette en caoutchouc (**SOC30**)

Platine en acier diam. 250 mm, galv. , ép. 5 mm avec 6 percements diam. 16 mm universels (**BOR1200.1.2**)

Platine en acier diam. 250 mm, galv. , ép. 5 mm avec 6 percements diam. 16 mm universels avec tube 2" x 30 cm pour pose dans douille. (**BOR1200.1.3**)



1 Article BOR1200.1

2 Articles BOR1200.1 + MAT.PVR.250 + 2.34.40.RAN

STRIPPED 800

800

100

100

100

100

100

100

100

100

260

100

100

©

- 1 ✓ avec 4 bandes jaunes R3 Oralite, largeur 100 mm
- ✓ platine de base ronde diam. 260 mm avec percements universels
- 2 ✓ avec 4 bandes jaunes R3 Oralite, largeur 100 mm
- ✓ platine de base ronde diam. 260 mm avec percements universels, y.c. et mise en place d'un mât en fibre de verre PVR de longueur 250 cm
- ✓ signal OSR 2.34, 40 cm HIP type Randform

PANNEAUX À GRANDES SURFACES

Panneaux en tôle d'aluminium 2 mm

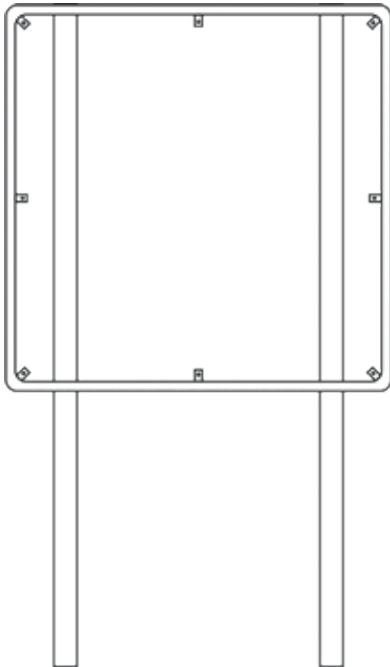

Cadre en tube rond



Panneau de présélection en tôle d'aluminium

Panneau avancé en tôle d'aluminium

Panneau touristique en tôle d'aluminium

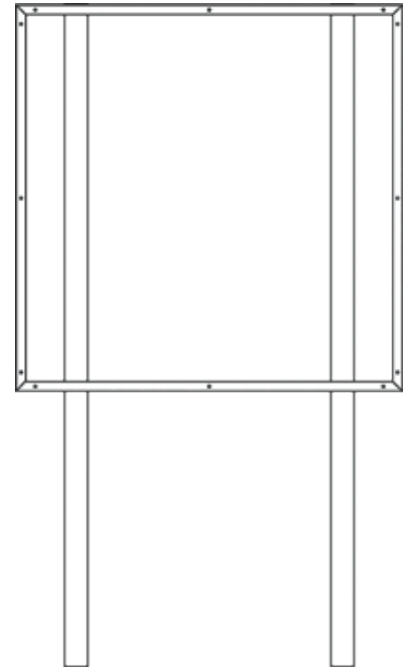

Cadre en tube carré

Panneaux MENZIKEN

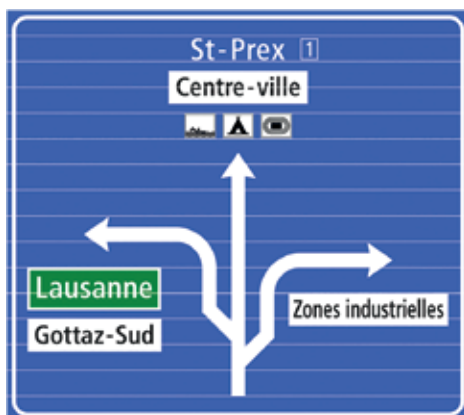

Panneau de présélection en profil d'aluminium

Panneau avancé en profil d'aluminium

Panneau touristique en profil d'aluminium



Support triangulé

Portique (selon projet)

PANNEAUX À GRANDES SURFACES

Portiques





CATALOGUE 2023

CHANTIERS

Marquage | Signalisation | Signalisation dynamique | Mobilier urbain



CHANTIERS



3 Signaux de chantier R2

5 Cônes de signalisation

6 Signaux pliables Elga-Tripod

7 Matériel et signalisation de chantier

- 8 Lattes de barrage en bois et supports
 - 10 Supports pliables provisoires et sacs de lestage
 - 11 Barrières de barrage
 - 12 Lampes
-

SIGNAUX DE CHANTIER R2

Divers signaux



1.06.90.A
Cassis



1.08.90.A
Chaussée rétrécie à droite



1.09.90.A
Chaussée rétrécie à gauche



1.12.90.A
Gravillon



1.14.90.A
Travaux



1.22.90.A
Passage pour piétons



1.27.90.A
Signaux lumineux



1.30.90.A
Autres dangers



2.01.60.A
Interdiction de circuler



2.02.60.A
Accès interdit



2.07.60.A
Circulation interdite aux camions



2.15.60.A
Circulation interdite aux piétons



2.30.60.A.30
Vitesse maximale



2.30.60.A.40
Vitesse maximale



2.30.60.A.60
Vitesse maximale



2.32.60.A
Sens obligatoire à droite



2.33.60.A
Sens obligatoire à gauche



2.34.60.A
Obstacle à contourner par la droite



2.35.60.A
Obstacle à contourner par la gauche



2.36.60.A
Circuler tout droit



2.37.60.A
Obliquer à droite



2.38.60.A
Obliquer à gauche



2.39.60.A
Obliquer à gauche et à droite



2.42.60.A
Interdiction d'obliquer à droite



2.43.60.A
Interdiction d'obliquer à gauche



2.49.60.A
Interdiction de s'arrêter



2.50.60.A
Interdiction de parquer



2.53.60.A.60
Fin de la vitesse maximale



2.61.60.A
Chemin pour piétons



3.01.60.A
Stop



3.02.90.A
Cédez le passage



3.09.60.A
Laissez passer les véhicules venant en sens inverse



3.10.50.A
Priorité par rapport aux véhicules en sens inverse



4.08.50.A
Sens unique



4.09.50.A
Impasse

SIGNAUX DE CHANTIER R2

Divers signaux



4.11.5070.A
Emplacement d'un passage pour piétons



4.34.1.10025A
Indicateur de direction pour déviation



5.05.8.A
Plaque indiquant le début d'une prescription



5.07.60.A
Plaque de direction



4.77.70.D
Disposition des voies de circulation, deux voies dans une à droite



4.77.70.G
Disposition des voies de circulation, deux voies dans une à gauche



DAN90.30.A
Danger sortie camions



PLA60.20.A
Plaque vierge 60 x 20 cm



DEF70.100
Défense d'entrer !
Nous déclinons toute responsabilité !



CHA60.40
Chantier interdit



PIE60.40
Piétons veuillez passer sur l'autre trottoir

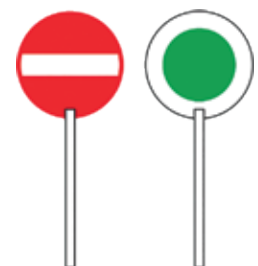

PAL210A
Palette de chantier à faces alternantes

CÔNES DE SIGNALISATION

Cônes



CON522
50 cm

Cône de signalisation PVC, h = 50 cm
avec film entièrement réfléchissant R2 rouge-blanc
sur toute la surface
Poids : 2,2 Kg



CON531
75 cm

Cône de signalisation PVC, h = 75 cm
avec film entièrement réfléchissant R2 rouge-blanc
sur toute la surface
Poids : 4,2 Kg / 5.4 Kg



CON524
100 cm

Cône de signalisation PVC, h = 100 cm
avec 2 bandes réfléchissantes R2 blanches
Poids : 8 Kg



CON549

Support universel pour montage
d'un signal ou d'une lampe sur un cône



CON554

Sangle de délimitation enroulable pour
cônes de signalisation, bande rouge et
blanche 52 mm de haut, 300 cm de long,
avec renfort, boîtier orange et noir
hauteur 230 mm

SIGNAUX PLIABLES ELGA-TRIPOD

Elga-Tripod

ELGA-TRIPOD R2

- ✓ Trois symboles R2
- ✓ Dim : 60 cm, 70 cm, 90 cm et 120 cm
- ✓ Trépieds selon dimensions
- ✓ Contrepoids disponibles pour toutes les dimensions.
- ✓ Prix selon projet
- ✓ Possibilité d'imprimer votre logo/écusson sur chaque face,



MATÉRIEL ET SIGNALISATION DE CHANTIER



LAM1510

LAM1510.1

LAM1511

LAM1511.1

Pile normale ICE 4R25 6V/7A)
Taxe d'élimination
Pile longue durée Konstant K45 6V/50A
Taxe d'élimination



BAT1000

Panneau à main diamètre 20 cm, comprenant le signal réfléchissant 2.01 en R2 sur les 2 faces, 10 LEDs intégrés sur une face, y compris 3 piles LR14 professionnelles



BAT1005

Bâton de police 40 cm, avec manchon jaune à LEDS, y compris 2 piles LR14 Professionnelles



BAT1006

Pile 1,5V LR14 Professionnelle

BAT1006.1

Taxe d'élimination



BAT1009

Bâton de police avec manchon jaune et 2 piles 1,5V



BAT1011

Pile 1,5 V pour bâton de police

BAT1011.1

Taxe d'élimination des piles 1,5V



TRI170



TRI174

TRI170

Signal avertisseur Triopan 50/50/50 cm, pour charge en saillie, tridimensionnel, pliable, y compris étui

TRI174

Signal d'avertissement carré plat 40/40 cm, avec corde de fixation, y compris étui



FAN101

Fanion réfléchissant, 50/50 cm avec manche, pour charge hors gabarit, strié rouge/blanc

MATÉRIEL ET SIGNALISATION DE CHANTIER

Lattes de barrage en bois et supports



LAT400

Latte de barrage en bois sapin raboté, longueur **3 m**, 4 faces rouges et blanches



LAT440

Latte de barrage en bois sapin raboté, longueur **4 m**, 4 faces rouges et blanches



LAT445.5

Piquet galvanisé porte lattes peint rouge-blanc, avec 2 crochets



LAT447

Support galvanisé pour 2 lattes de barrage horizontales **SANS plot réducteur** emboîtable en PVC, hauteur 100 cm avec crochet porte-lampe à cadenasser



LAT448

Support galvanisé pour 5 lattes de barrage
1 latte verticale
2 lattes horizontales
2 lattes horizontales à 90°
SANS plot réducteur emboîtable en PVC, hauteur 100 cm, avec crochet porte-lampe à cadenasser



LAT449

Plot réducteur carré 60 x 60 mm en PVC emboîtable pour supports LAT 447 et 448



BAN461

Rouleau de bandes réfléchissantes blanches R2 30/5 cm prédécoupées, pour latte de barrage (150 pièces)

MATÉRIEL ET SIGNALISATION DE CHANTIER

Lattes de barrage en bois et supports



SUP410

Support chevalet pliable de signalisation avancée BTM 822, en fer galvanisé, comprenant un crochet de fermeture pour la pose du falot, avec étrier pour la stabilisation supérieure des 3 lattes et base conçue pour poser des contrepoids



BAN725

Bande de signalisation « Haute résistance », rouge-blanc, largeur 8cm, en rouleau de 500 m



LAT452

Bride à griffes galvanisée pour pose d'un signal sur latte de barrage



BAR420

Barrière type portefeuille, en bois peinte rouge - blanc, avec charnières centrales fixes.
Longueur : 200 cm
Hauteur : 100 cm

MATÉRIEL ET SIGNALISATION DE CHANTIER

Supports pliables provisoires et sacs de lestage



TRE.DRW1

Support pliable « DRW » en tube Ø 1" (33,7 mm)
Hauteur 180 cm
SANS brides à griffes pour signal

TRE.DRW2

Support pliable « DRW » en tube Ø 1" (33,7 mm)
Hauteur 230 cm
SANS brides à griffes pour signal



TRE320

Trépied PL 100, pliable, en tube Ø 1" avec grille pour augmenter la stabilité, porteur pour tube 1" et crochet porte-lampe
SANS tube Ø 1" et brides à griffes pour signal



TRE323

Bride à griffes pour un signal simple face

TRE323.1

Bride à griffes pour deux signaux dos à dos



TRE321

Tube galv. 1" x 100 cm

TRE322

Tube galv. 1" x 200 cm



TRE325

Sac de lestage orange vide avec cordelette



TRE325.1

Sac de lestage orange avec sable et cordelette
Poids : 20 Kg

MATÉRIEL ET SIGNALISATION DE CHANTIER

Barrières de barrage

BAR440

Barrière extensible en aluminium, dépliée 500 cm,
Hauteur 92 cm, rouge et blanc R2



BAR910

Barrière VAUBAN galvanisée, 19 barreaux
Longueur 250 cm



BAR940

Barrière VAUBAN galvanisée, 9 barreaux
Longueur 125 cm

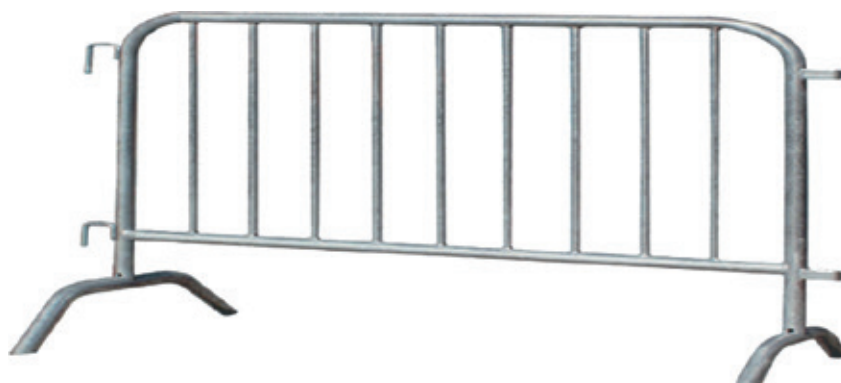

MATÉRIEL ET SIGNALISATION DE CHANTIER

Lampes



LAM1100

Lampe Elga-Bako-Light S- LED clignotant en cascade (de 2 à maximum 10 lampes) par reprise du signal GPS, sans câble avec interrupteur pour lumière fixe
SANS pile Konstant K45 (LAM 1511)



LAM1401

Lampe de chantier « Elga-Omnilight » 360° clignotante, avec ampoule LED et photocellule
 1 pile 6 V normale



LAM1410

Lampe de chantier « ELGA NITRA LED » 180° clignotante, avec photocellule
 2 piles 6 V normales



LAM1440

Projecteur à main « ELGA PIZOL » tête de projecteur orientable
 2 piles 6 V normales

MATÉRIEL ET SIGNALISATION DE CHANTIER

Lampes



LAM1650

Lampe à LED, clignotante sur cône réfléchissant
Hauteur 100 cm
Diamètre 340 mm, (12 V)
4 piles 6 V longue durée Konstant K45



LAM1700

Lampe « ELGA STAR FLASH »
avec interrupteur à bouton poussoir, réflecteur double face
2 piles 6 V longue durée Konstant K45



LAM1706

Lampe « UNISTAR LED-FLASH-LITE », simple face
avec interrupteur à bouton poussoir
SANS pile Konstant K45 (LAM 1511)



LAMSOL.360

Lampe « ELGA-SOLAR », 360° Charge 12h à la lumière
du jour, autonomie +/- 7jours en mode continue
(peut varier selon conditions météorologiques)

MATÉRIEL ET SIGNALISATION DE CHANTIER



BAL486

Balise U21 Striée R2 Droite/Gauche 250/1350 mm (Bord route)

BAL486.1

Balise U21 Striée R2 Droite/Droite 250/1350 mm (Milieu route)



BAL488

Balise Striée **Autoroute** R2 Droite/Gauche 250/1350 mm (Bord route)

BAL488.1

Balise Striée **Autoroute** R2 Droite/Droite 250/1350 mm (Milieu route)



BAL488.2

Balise Chevron **Autoroute** R2 Droite/Gauche 250/1350 mm

BAL488.3

Balise Chevron **Autoroute** R2 Droite/Droite 250/1350 mm

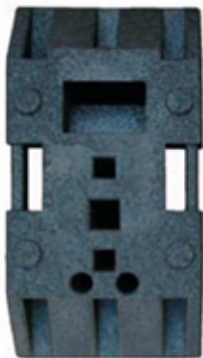

BAL489

Socle universel en plastique pour supports LAT 447, LAT 448 et pour balises. Poids : ~ 28 kg.

MATÉRIEL ET SIGNALISATION DE CHANTIER



BALKLEMM1

Borne Leitboy blanche H : 810 mm, Ø 221 mm
et 2 bandes rouges
Poids : 2,2 Kg



BALKLEMM1

Borne Leitboy rouge H : 810 mm, Ø 221 mm
et 2 bandes blanches
Poids : 2,2 Kg



BALKLEMM1

Borne Leitboy noire H : 810 mm, Ø 221 mm
et 2 bandes blanches
Poids : 2,2 Kg



BALKLEMM1

Borne Leitboy jaune H : 810 mm, Ø 221 mm
et 2 bandes blanches
Poids : 2,2 Kg



BALKLEMM2

Socle Leitboy noir avec mordaches de serrages
et réflecteurs

BALKLEMM3

Set de fixation 7/130 mm pour socle BALKLEMM2



CATALOGUE 2023

ACCESSOIRES

URBAIN

Marquage | Signalisation | Signalisation dynamique | Mobilier urbain



ACCESSOIRES URBAINS



- 3 Fermetures de parking**
- 5 Poteaux urbains en acier**
- 7 Accessoires pour poteaux urbains**
- 8 Barrières**
- 9 Chicanes**
- 10 Poteaux urbains en inox**
- 12 Poteaux autorelevables**
- 16 Miroirs routiers**
- 18 Accessoires pour miroirs**
- 19 Ralentisseurs**
- 20 Protections**
- 21 Information**

FERMETURES DE PARKING



Fermeture de parking rabattable ELGA-STYLE

FER100

Poteau 70 x 70 mm
Hauteur 900 mm
Pied en acier
Une bande réfléchissante R2
Sans serrure



FERMETURES DE PARKING



Fermeture de parking rabattable avec arceaux latéraux ELGA-STYLE SPECIALE

FER100.1

Poteau 70 x 70 mm
Hauteur 900 mm
Largeur 800 mm
Pied en acier
Une bande réfléchissante R2
Sans serrure



POTEAUX URBAINS

Poteaux en acier galvanisé
(Thermolaquage possible)



POT103.100 / 103.103 / 103.106

Ø 1 1/2" Ø 2" Ø 2 1/2"

A sceller, en acier galvanisé
150 cm (hors sol 110 cm)

Sans anneau

Option : avec boule

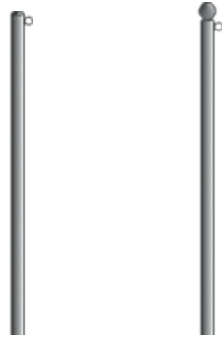

POT103.101 / 103.104 / 103.107

Ø 1 1/2" Ø 2" Ø 2 1/2"

A sceller, en acier galvanisé
150 cm (hors sol 110 cm)

1 anneau

Option : avec boule

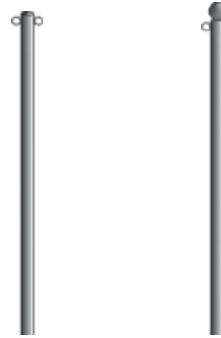

POT103.102 / 103.105 / 103.108

Ø 1 1/2" Ø 2" Ø 2 1/2"

A sceller, en acier galvanisé
150 cm (hors sol 110 cm)

2 anneaux

Option : avec boule

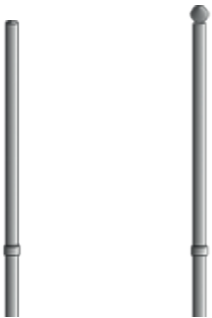

POT103A 100 POT103A 104 POT103A 108

Ø 1 1/2" Ø 2" Ø 2 1/2"

Pour base à sceller en acier
galvanisé
Hauteur 135 cm (hors sol 110 cm)

Sans anneau

Option : avec boule

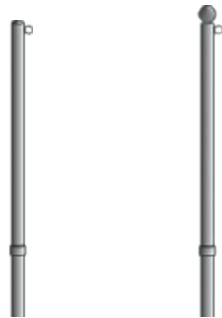

POT103A 101 POT103A 105 POT103A 109

Ø 1 1/2" Ø 2" Ø 2 1/2"

Pour base à sceller en acier
galvanisé
Hauteur 135 cm (hors sol 110 cm)

1 anneau

Option : avec boule

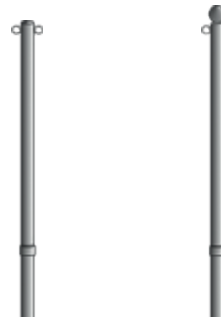

POT103A 102 POT103A 106 POT103A 110

Ø 1 1/2" Ø 2" Ø 2 1/2"

Pour base à sceller en acier
galvanisé
Hauteur 135 cm (hors sol 110 cm)

2 anneaux

Option : avec boule



POT103.A POT106

Sans Couverture

POT103A 103 POT103A 107 POT103A 111

Ø 1 1/2" Ø 2" Ø 2 1/2"

Base à sceller en acier galvanisé
Hauteur 25 cm

Avec Couverture

POT106 103 POT106 107 POT106 111

Ø 1 1/2" Ø 2" Ø 2 1/2"

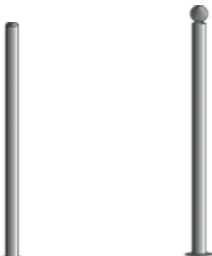

POT104 100 POT104 104 POT104 108

Ø 1 1/2" Ø 2" Ø 2 1/2"

Pour base à boulonner en acier
galvanisé
Hauteur 110 cm (hors sol 110 cm)

Sans anneau

Option : avec boule

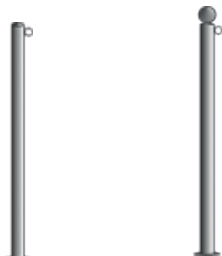

POT104 101 POT104 105 POT104 109

Ø 1 1/2" Ø 2" Ø 2 1/2"

Pour base à boulonner en acier
galvanisé
Hauteur 110 cm (hors sol 110 cm)

1 anneau

Option : avec boule



POT104 102 POT104 106 POT104 110

Ø 1 1/2" Ø 2" Ø 2 1/2"

Pour base à boulonner en acier
galvanisé
Hauteur 110 cm (hors sol 110 cm)

2 anneaux

Option : avec boule



POT104 103 POT104 107 POT104 111

Ø 1 1/2" Ø 2" Ø 2 1/2"

Base à boulonner
en acier galvanisé
Hauteur 25 cm

POTEAUX URBAINS

Poteaux en acier galvanisé
(thermolaquage possible)



POT105.100

Ø 1 1/2"

Pour base à clé triangulaire
en acier galvanisé
Hauteur 145 cm
(hors sol 110 cm)

Sans anneau

Option : avec boule



POT105.101

Ø 1 1/2"

Pour base à clé triangulaire
en acier galvanisé
Hauteur 145 cm
(hors sol 110 cm)

Avec 1 anneau

Option : avec boule



POT105.102

Ø 1 1/2"

Pour base à clé triangulaire
en acier galvanisé
Hauteur 145 cm
(hors sol 110 cm)

Avec 2 anneaux

Option : avec boule



POT105.103

Base à clé triangulaire
en acier galvanisé
Hauteur 40 cm

Avec couvercle

Ø 1 1/2"



POT107.100

Ø 2"

Pour base à cadenasser
en acier galvanisé
Hauteur 135 cm
(hors sol 110 cm)

Sans anneau

Option : avec boule



POT107.104

Ø 2 1/2"

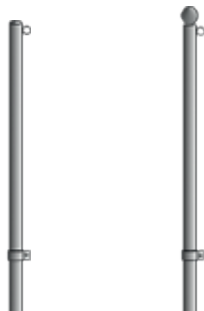

POT107.101

Ø 2"

Pour base à cadenasser
en acier galvanisé
Hauteur 135 cm
(hors sol 110 cm)

1 anneau

Option : avec boule



POT107.105

Ø 2 1/2"



POT107.102

Ø 2"

Pour base à cadenasser
en acier galvanisé
Hauteur 135 cm
(hors sol 110 cm)

2 anneaux

Option : avec boule



POT107.106

Ø 2 1/2"



POT107.103

Ø 2"

Base à cadenasser
en acier galvanisé
Hauteur 25 cm

Sans couvercle

Ø 2" et Ø 2 1/2"



POT108.100

Ø 2"

Pour base à clé carrée
en acier galvanisé
Hauteur 125 cm (hors sol 103
cm)

Sans anneau

Option : avec boule



POT108.101

Ø 2"

Pour base à clé carrée
en acier galvanisé
Hauteur 125 cm (hors sol 103
cm)

1 anneau

Option : avec boule



POT108.102

Ø 2"

Pour base à clé carrée
en acier galvanisé
Hauteur 125 cm (hors sol 103
cm)

2 anneaux

Option : avec boule



POT108.103

Base à clé carrée
en acier galvanisé
Hauteur 28 cm

Avec couvercle

Ø 2"

ACCESSOIRES POUR POTEAUX URBAINS

Cadenas et chaînes



CAD 02.115
Cadenas
"ABUS" 40 mm
65/40

Ouverture: différente



CAD 02.116
Cadenas
"ABUS" 50 mm
65/50

Ouverture: différente



CAD 02.117
Cadenas
"ABUS" 40 mm
65/40

Ouverture: identique



CAD 02.118
Cadenas
"ABUS" 50 mm
65/50

Ouverture: identique



CAD 02.120
Cadenas
"KABA 5000"



CHA 02.203
Chaîne galvanisée
6 mm



CHA 02.208
Chaîne galvanisée
Rouge/Blanc
6 mm



CHA 3320
Chaîne PVC
Rouge/Blanc
8 mm



CHA 3331
Maille rapide en PVC
Rouge ou Blanc
pour chaîne 8 mm



CHA 3334
Maillon de raccord PVC
Rouge ou Blanc
pour chaîne 8 mm



MOU 10.400
Mousqueton de
pompier



MAI 10.121
Maille rapide
Galvanisée
pour chaîne 6 mm



MAI 10.112
Fausse maille
galvanisée
pour chaîne 6 mm

BARRIÈRES

Barrières en acier galvanisé
(Thermolaquage possible)



BAR 1001

En acier galvanisé
Hauteur hors sol 110 cm
Avec goupille à cadenasser
Longueur (selon projet)



BARMAN1

Structure en acier
Lisse en aluminium
Hauteur hors sol 100 cm
Longueur de 300 cm à 700 cm



BAR1001.1

Douille galv. À sceller, diamètre
90x80x600mm,
Pour mât 2 1/2" avec écrous de serrage M12
et manchette en caoutchouc



BAR 129 / 129.1

A sceller
en acier galvanisé
Hauteur 135 cm (hors sol 110 cm)
BAR 130.4 Lisse longueur 150 cm
BAR 130.5 Lisse longueur 200 cm



BAR 130 / 130.1

Pour base à boulonner
en acier galvanisé
Hauteur hors sol 110 cm
BAR 130.4 Lisse longueur 150 cm
BAR 130.5 Lisse longueur 200 cm

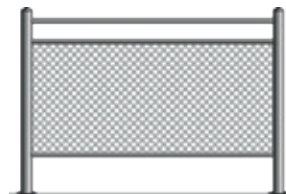

BAR 133

Pour base (à choix)
en acier galvanisé
Hauteur hors sol 110 cm
Longueur (selon projet)



BAR130.2

Base à boulonner
en acier galvanisé
Hauteur 30 cm

Pour barrière
BAR 130



BAR130.2

Base à boulonner
en acier galvanisé
Hauteur 30 cm

Pour barrière
BAR 130



BAR 132A.1

Base à cadenasser
en acier galvanisé
Hauteur 25 cm

Pour barrière
BAR 133

BAR131.1
Base à sceller
en acier galvanisé
Hauteur 25 cm

Pour barrière
BAR 133

CHICANES

Chicanes en acier galvanisé (Thermolaquage possible)



BAR 131

Pour base à sceller
en acier galvanisé
Hauteur 135 cm (hors sol 110 cm)
Longueur 150 cm



BAR 131A

A scellement direct
en acier galvanisé
Hauteur 135 cm (hors sol 110 cm)
Longueur 150 cm



BAR131.1

Base à sceller
En acier galvanisé
Hauteur 25 cm

Pour barrière

BAR 131



BAR 132

Pour 2 bases à boulonner
en acier galvanisé
Hauteur hors sol 110 cm
Longueur 150 cm



BAR 132A

Pour 1 base à cadener et 1 à sceller en acier galvanisé
Hauteur 135 cm (hors sol 110 cm)
Longueur 150 cm



BAR132.1

Base à boulonner
en acier galvanisé
Hauteur 30 cm

Pour barrière

BAR 132



BAR 132A.1

Base à cadener
en acier galvanisé
Hauteur 25 cm

Pour barrière

BAR 132A.1



BAR132A.2

Base à sceller
en acier galvanisé
Hauteur 25 cm

Pour barrière

BAR 132A.1

POTEAUX URBAINS

Poteaux en acier INOX



POT101.076 Poteau Inox 76 mm

Poteau extractible en acier INOX poli, avec serrure à clé triangulaire DIN3223, 76 mm x 116 cm, hauteur hors sol 90 cm, sans anneau, sans base de scellement en acier galvanisé



POT101.076.5 Base galv.à bétonner

Base à bétonner en acier galvanisé pour poteau 76 mm à clé triangulaire



POT101.000 Clé triangulaire

Clé universelle en fonte grise galvanisée, pour fermeture à clé triangulaire DIN 3223

POTEAUX URBAINS

Poteaux en acier INOX



POT101.102 Poteau Inox 102 mm

Poteau extractible en acier INOX poli, avec serrure à clé triangulaire DIN3223, 102 mm x 116 cm, hauteur hors sol 90 cm, sans anneau, sans base de scellement en acier galvanisé



POT101.102.5 Base galv.à bétonner

Base à bétonner en acier galvanisé pour poteau 102 mm à clé triangulaire



POT101.000 Clé triangulaire

Clé universelle en fonte grise galvanisée, pour fermeture à clé triangulaire DIN 3223

POTEAUX AUTORELEVABLES

autorelevables type «Elga-Flex»



POT109.106.1

Elga-Flex Gris à visser

Gris Anthracite avec 2 bandes R2 blanches
Dimensions : Ø 80 mm, hauteur 800 mm

POT109.130.1

Elga-Flex Gris à visser

Gris Anthracite avec 2 bandes R2 blanches
Dimensions : Ø 130 mm, hauteur 800 mm



POT109.103

Elga-Flex à visser Noir / Blanc

Noir avec 3 bandes R2 blanches
Dimensions : Ø 80 mm, hauteur 800 mm

POT109.104

Elga-Flex à visser Noir / Jaune

Noir avec 3 bandes R2 jaunes
Dimensions : Ø 80 mm, hauteur 800 mm



POT109.130.2

Elga-Flex à visser Noir / Blanc ou Noir / Jaune

Noir avec 3 bandes R2 blanches ou jaunes
Dimensions : Ø 130 mm, hauteur 800 mm

POT109.130.45

Elga-Flex à visser Noir / Jaune ou Noir / Blanc

Noir avec 2 bandes R2 blanches ou jaunes
Dimensions : Ø 80 mm, hauteur 450 mm

POT109.130.2

POT109.130.45

POTEAUX AUTORELEVABLES

Poteaux autorelevables type « Elga-Flex »



POT109.101 Elga-Flex à visser
Blanc / Blanc

Blanc avec 3 bandes R2
blanches
Dimensions : Ø 80 mm,
hauteur 800 mm

POT109.102 Elga-Flex à visser
Blanc / Rouge

Blanc avec 4 bandes R2 rouges
Dimensions : Ø 80 mm,
hauteur 1000 mm



POT109.997 Douille de sol

Douille de sol renforcée en acier



POT109.980 Base à coller

Base à coller au sol pour poteaux
autorelevables type «Elga-Flex»
diamètre 80 mm ou 130 mm

POTEAUX AUTORELEVABLES

Poteaux autorelevables type « Elga-Flex »



POTEAUX AUTORELEVABLES

Poteaux autorelevables type « Elga-Flex »

Spécifications techniques

Descriptif

Poteaux flexibles de sécurité pour la séparation des zones en ville. Couleurs selon les modèles, voir liste de prix. Ils ressemblent aux poteaux et bornes traditionnels en acier ou en fonte. Leur structure interne leur permet de reprendre leur position initiale après avoir été touchés ou écrasés par un véhicule.

Dimensions et Poids

Hauteur : 65, 80 et 100 cm (selon le modèle, voir liste de prix)
Diamètre supérieur : 8 cm et 13 cm (selon le modèle, voir liste de prix)
Poids : 2,2 Kg (Ø 8 cm) et 3,3 Kg (Ø 13 cm)

Matière

Polyuréthane à mémoire de forme pour la partie centrale.
Polyuréthane dur pour le sommet et la base.

Informations complémentaires

Les principaux avantages des Elga-Flex par rapport aux poteaux en acier ou en fonte :

- Les Elga-Flex sont flexibles, ce qui annule les risques de dommages pour les personnes et les véhicules ; lorsqu'ils sont touchés, ils reprennent leur forme initiale, évitant ainsi de multiples remplacements de poteaux comme c'est le cas avec les modèles standards en acier ou en fonte.
- Ils sont suffisamment rigides pour séparer les zones, signaler un candélabre ou indiquer une voie de circulation.
- Ils possèdent une très haute visibilité de nuit grâce aux bandes et aux billes de verre réfléchissantes situées sur les parties supérieures et inférieures du poteau.
- Ils possèdent une longévité remarquable et une haute résistance au sel, au chlore et autres agents chimiques.
- Ils peuvent être écrasés mille fois sans aucun dommage.
- En cas de suppression temporaire, il est possible de les démonter avec une clé de serrage et de protéger la douille de sol avec un bouchon au ras du sol contre la saleté.

MIROIRS ROUTIERS

Miroirs ronds en acryl « Standard »



Miroirs **MIR135.40**
MIR135.60

Miroirs	Distance de vision	Ø 40 cm	Ø 60 cm
MIR135.40	5 mètres		
MIR135.60	11 mètres		

Accessoires

MIR130.40 Bride Tespa

Miroirs Inox Antibuée / Antigivre « Standard »



Miroirs **MIR139**
MIR139.1

Miroirs	Distance de vision	60/40 cm	80/60 cm
MIR139	9 mètres		
MIR139.1	20 mètres		

Accessoires

MIR130.40 Bride Tespa

MIR130.41 Bride Tespa

Miroirs Inox Antibuée / Antigivre « Brévine »



Miroirs **MIR139.4**

Miroirs INOX	Distance de vision	100/80 cm
MIR139.4	30 mètres	(bride de fixation pour mât Ø 2 ½ (76,1 mm) incluse)

Accessoires

MIR139.5 Brides Tespa

MIROIRS ROUTIERS

Miroirs Inox Antibuée / Antigivre « Standard »



MIR139 Routier
Antigivre / Antibuée

Bride de fixation universelle
Pour mâts de Ø 48mm à 90mm
(livrée avec le miroir)



Miroir antigivre/antibuée

Optique et cadre en acier
Bordure en polypropylène

- Système exclusif et durable de dégivrage automatique ne nécessitant aucune installation électrique
- Insensible aux UV



Miroir antigivre/antibuée

- Facile à poser
- Résistant aux intempéries
- Insensible aux différences de température

Miroirs INOX Antibuée / Antigivre « Brévine »



MIR139.4 Miroir Inox
RECTANGULAIRE

Optique en inox
Cadre en aluminium

- Effet antibuée
- Anticondensation
- Facile à poser
- Résistant aux intempéries
- Insensible aux différences de température



Normal / Brévine

ACCESSOIRES POUR MIROIRS

Mâts et fixations



MIR126.10
Mât fourchette
pour 2 miroirs
60/40 cm

MIR126.20
Mât fourchette
pour 2 miroirs
80/60 cm

MIR126.30
Mât fourchette
pour 2 miroirs
100/80 cm

MAT201.30
Mât ø 2"
300 cm

MAT202.20
Mât ø 2½"
350 cm

MAT203.30
Mât ø 3"
400 cm



MIR128.10
Fixation murale pour 1
miroir 60/40 cm

MIR128.20
Fixation murale
pour 1 miroir
80/60 cm

MIR128.30
Fixation murale pour 1
miroir 100/80 cm

(Fixations pour modèles Standard et Brévine)

Disponible avec brides pour poteaux
ou candélabre



MIR129.10
Fixation murale pour
2 miroirs 60/40 cm

MIR129.20
Fixation murale
pour 2 miroirs
80/60 cm

MIR129.30
Fixation murale pour
2 miroirs 100/80 cm

(Fixations pour modèles Standard et Brévine)

Disponible avec brides pour poteaux
ou candélabre

RALENTISSEURS

Ralentisseurs de vitesse

30

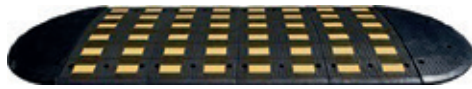

Ralentisseur 30 km/h



RAL 1201 RAL 1203 / 1203.1

A visser

Longueur : Dès 140 cm

Hauteur : 7 cm

Profondeur : 90 cm

A visser **RAL 1201**

Longueur : 50 cm (Partie médiane)

Hauteur : 7 cm

Profondeur : 90 cm

A visser **RAL 1203**

(Coin de rampe mâle)

Longueur : 45 cm

Hauteur : 7 cm

Profondeur : 90 cm

A visser **RAL 1203.1**

(Coin de rampe femelle)

Longueur : 45 cm

Hauteur : 7 cm

Profondeur : 90 cm

40



Ralentisseur 40 km/h

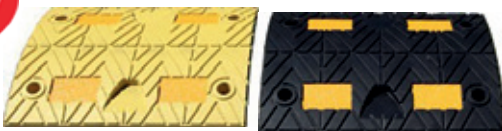

RAL 1100

RAL 1101

A visser

Longueur : Dès 90 cm

Hauteur : 5 cm

Profondeur : 42 cm

A visser **RAL 1100 Jaune**

Longueur : 50 cm (Partie médiane jaune)

Hauteur : 5 cm

Profondeur : 42 cm

A visser **RAL 1101 Noir**

Longueur : 50 cm (Partie médiane noire)

Hauteur : 5 cm

Profondeur : 42 cm

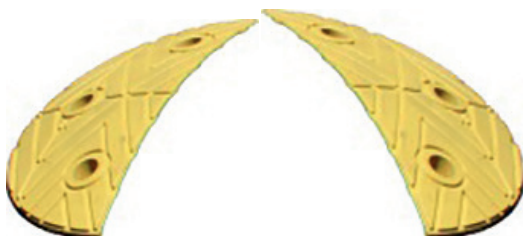

RAL 1102

RAL 1102.1

A visser **RAL 1102 Jaune**

(Coin de rampe mâle)

Longueur : 20 cm

Hauteur : 5 cm

Profondeur : 42 cm

A visser **RAL 1102.1 Jaune**

(Coin de rampe mâle)

Longueur : 20 cm

Hauteur : 5 cm

Profondeur : 42 cm

PROTECTIONS

Séparateur et bordure de trafic



Séparateur de trafic butoir
SEP 1000.5

A visser

Séparateur de trafic butoir en polyuréthane noir

8 bandes jaunes réfléchissantes 3M
(4x recto / 4x verso)

4 trous pour ancrage au sol

Longueur : 180 cm

Largeur : 15 cm

Hauteur : 10 cm

Poids : 17 Kg



Séparateur de trafic butoir
SEP1000

A visser

Séparateur de trafic butoir en polyuréthane noir

4 bandes jaunes réfléchissantes 3M
(2x recto / 2x verso)

Longueur : 90cm

Poids : 8 Kg



Bordure flexible de protection
BOR100

A visser

Bordure flexible de protection noire

4 des bandes réfléchissantes blanches
(4x recto)

3 trous pour ancrage au sol

Longueur : 100 cm

Largeur : 9 cm

Hauteur : 10 cm

Poids : 7 Kg



Gabarit de hauteur
GAB1000 à GAB1502

Gabarit de hauteur en profil d'aluminium avec bandes réfléchissantes striées R1 rouges/blanches ou noires/jaunes, y compris 2 anneaux de suspension

Longueur : de 200 à 600 cm

Hauteur : 10 cm

Option : Texte de la hauteur maximum

Option : Double face

INFORMATION

Vitrines et tableaux d'information



INFORMATION

Vitrines et tableaux d'information



Vitrine horizontale sur poteaux



Vitrine verticale mural



Vitrine verticale sur poteaux



Poteaux



Bandeau d'information (texte à choix)



Ép. 75 mm

Vitrine Simple face



Ép. 150 mm

Vitrine Double face

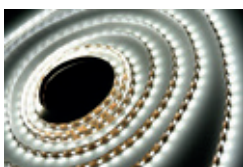

Eclairage LED

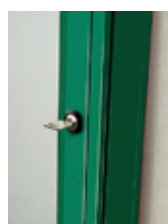

Serrure de fermeture



Palette des couleurs RAL

Dimensions ext. en mm	Simple face	Double face	B (Porte Battante) L (Porte Levante)	Format d'affiche	A4
Verre Plexichocs					
750 x 1000	X	X	B	600 x 800	9
750 x 1350	X	X	B	600 x 1200	12
1000 x 1350	X	X	B	800 x 1200	16
1350 x 1000	X	X	L	1200 x 800	15
1600 x 1000	X	X	L	1400 x 800	21
1710 x 1350	X	X	L	1600 x 1200	28
1350 x 1710	X	X	L	1200 x 1600	25
2010 x 1000	X	X	L	1800 x 800	27

INFORMATION

Panneaux d'information



INFORMATION

Panneaux d'information

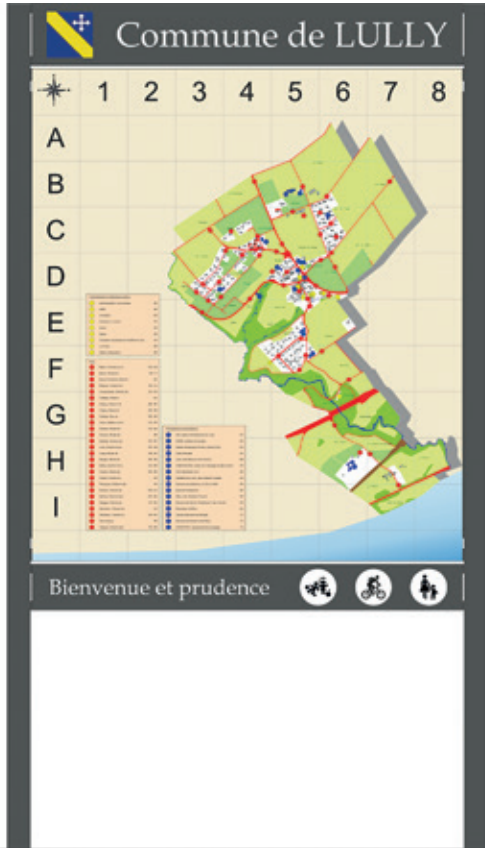

Plan de Commune

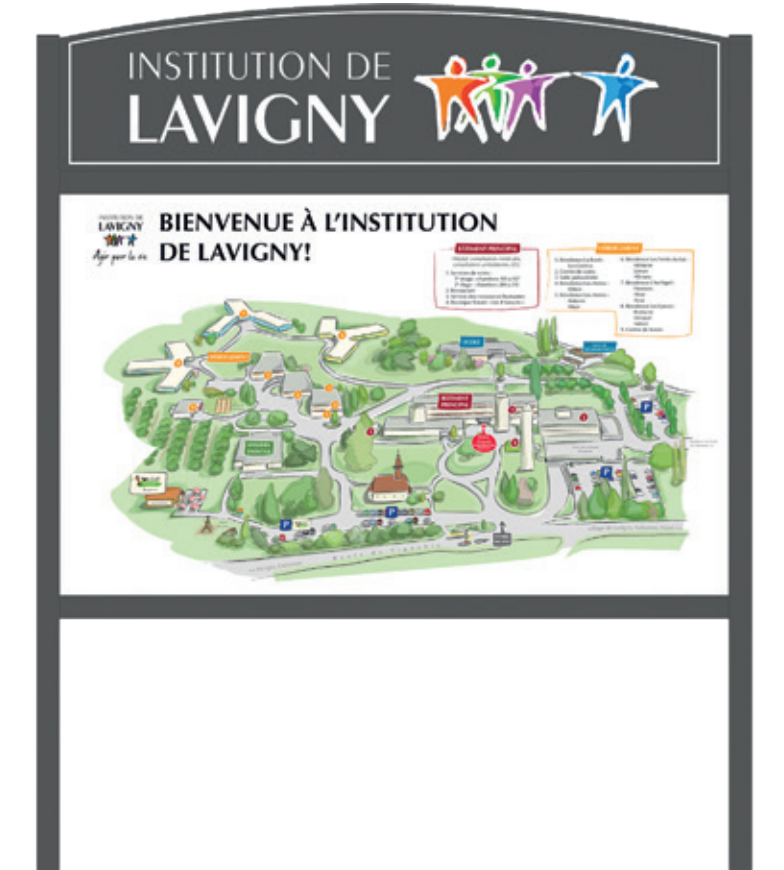

Panneau d'information

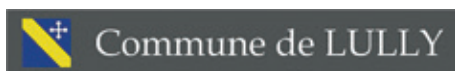

Avec bandeau Type 1
Avec écusson et texte
(simple face)

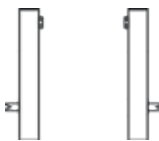

Douille de sol
A sceller
(2 pièces)



Avec bandeau Type 2
Avec écusson et texte
(simple face)



Douille de sol
A visser au sol
(2 pièces)



CATALOGUE 2023

MOBILIER URBAIN

Marquage | Signalisation | Signalisation dynamique | Mobilier urbain



MOBILIER URBAIN



4 La gamme Empreinte

- 4 Mobilier Artémis
- 6 Mobilier Artmonie
- 8 Mobilier Artown
- 10 Mobilier Artpège
- 12 Marquage au sol en lave émaillée

15 La gamme Euro - bancs

- 15 Banc Ave
- 16 Banc Birth
- 17 Banc Wood
- 18 Banc Ego
- 19 Banc Banco D18
- 20 Banc Forte
- 21 Banc Alcaide
- 22 Banc Pedro Nunes
- 23 Banc Kiko
- 24 Banc Caia
- 25 Banc Vouga
- 26 Banc Viena / Vilar de Mouros
- 27 Banc Nova York / Metropolis / Atenas

28 La gamme Euro - Corbeilles

- 28 Corbeille Garbage
- 29 Corbeille Silver
- 30 Corbeille Trancoso
- 31 Corbeille Canino
- 32 Corbeille Douro
- 33 Corbeille Paper
- 34 Corbeille HPL
- 35 Séparateur Poubelle Hexa
- 36 Corbeille Combi HPL
- 37 Corbeille Side

MOBILIER URBAIN



- 38 Corbeille Malagueira
- 39 Corbeille Cavado
- 40 Corbeille Lima
- 41 Corbeille Totem pi / Mupi public

42 La gamme Euro - Divers

- 42 Fontaine Malagueira L / Aqua
- 43 Fontaine Fonte L
- 44 Borne Alva / Ancora
- 45 Borne Arco
- 46 Eucalyptos
- 47 Jardinière Combi HPL
- 48 Jardinière Tamega 30/70
- 49 Mât Flag 600/800
- 50 Mât Mastro Flag 600/800

51 La gamme Euro - parcs à vélos/motos

- 51 Parking vélos/motos Bici Duo
- 52 Parking vélos Kiko
- 53 Parking vélos Parabici
- 54 Parking vélos Passo

GAMME EMPREINTE

Mobilier Artémis



DESCRIPTION

- ✓ Mobilier en Acier Corten ou thermolaqué (anti-corrosion) RAL au choix.
- ✓ Impression sur lave chants bruts ou émaillés. (Plaque de lave fixée directement sur platine ou dans un bac rebordé).
- ✓ Mobiliers démontables, visserie inviolable
- ✓ Découpe logo optionnel, incluse dans le prix

Les avantages de la lave :



GAMME EMPREINTE

Mobilier Artémis



TOTEM PETIT FORMAT

Formats de lave disponibles :

Largeur : 200<400 mm

Hauteur : 200<500 mm

Hauteur de lecture : 1500 mm



TOTEM GRAND FORMAT

Formats de lave disponibles :

Largeur : 400<600 mm

Hauteur : 500<900 mm

Hauteur de lecture : 1500 mm



PUPITRE PETIT FORMAT

Format de lave disponibles :

Profondeur : 200<400 mm

Longueur : 200<500 mm

Hauteur de lecture : 900 mm



PUPITRE GRAND FORMAT

Formats de lave disponibles :

Profondeur : 400<600 mm

Longueur : 500<900 mm

Hauteur de lecture : 900 mm



TABLE DE LECTURE

Formats de lave disponibles :

Profondeur : 400<600 mm

Longueur : 1000<2000 mm

Hauteur de lecture : 900 mm

GAMME EMPREINTE

Mobilier Artmonie



DESCRIPTION

- ✓ Mobilier en Acier Corten ou thermolaqué (anti-corrosion) RAL au choix.
- ✓ Impression sur lave chants bruts ou émaillés. (Plaque de lave fixée directement sur platine ou dans un bac rebordé).
- ✓ Mobiliers démontables, visserie inviolable
- ✓ Découpe logo optionnel, incluse dans le prix

Les avantages de la lave :



GAMME EMPREINTE

Mobilier Artmonie



TOTEM PETIT FORMAT

Formats de lave disponibles :

Largeur : 200<400 mm

Hauteur : 200<500 mm

Hauteur de lecture : 1500 mm



TOTEM GRAND FORMAT

Formats de lave disponibles :

Largeur : 400<600 mm

Hauteur : 500<900 mm

Hauteur de lecture : 1500 mm



PUPITRE PETIT FORMAT

Format de lave disponibles :

Profondeur : 200<400 mm

Longueur : 200<500 mm

Hauteur de lecture : 900 mm



PUPITRE GRAND FORMAT

Formats de lave disponibles :

Profondeur : 400<600 mm

Longueur : 500<900 mm

Hauteur de lecture : 900 mm



TABLE DE LECTURE

Formats de lave disponibles :

Profondeur : 400<600 mm

Longueur : 1000<2000 mm

Hauteur de lecture : 900 mm

GAMME EMPREINTE

Mobilier Artown



DESCRIPTION

- ✓ Mobilier en Acier Corten ou thermolaqué (anti-corrosion) RAL au choix.
- ✓ Impression sur lave chants bruts ou émaillés. (Plaque de lave fixée directement sur platine ou dans un bac rebordé).
- ✓ Mobiliers démontables, visserie inviolable
- ✓ Découpe logo optionnel, incluse dans le prix

Les avantages de la lave :

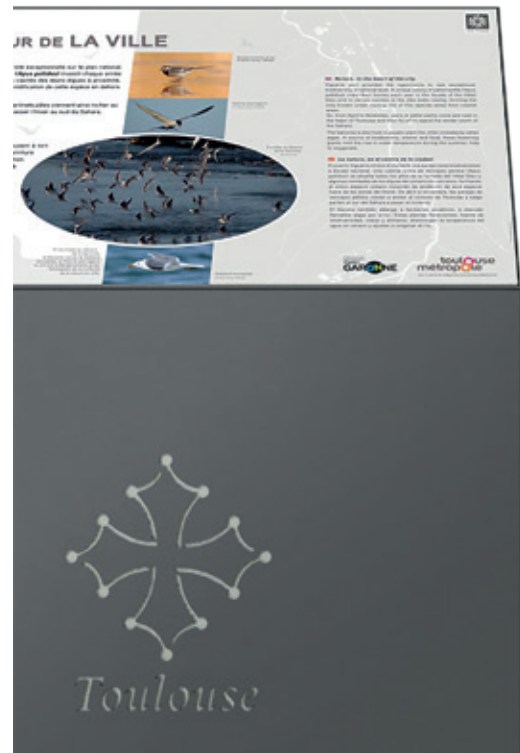

GAMME EMPREINTE

Mobilier Artown



TOTEM PETIT FORMAT

Formats de lave disponibles :

Largeur : 200<400 mm

Hauteur : 200<500 mm

Hauteur de lecture : 1500 mm



TOTEM GRAND FORMAT

Formats de lave disponibles :

Largeur : 400<600 mm

Hauteur : 500<900 mm

Hauteur de lecture : 1500 mm



PUPITRE PETIT FORMAT

Format de lave disponibles :

Profondeur : 200<400 mm

Longueur : 200<500 mm

Hauteur de lecture : 900 mm



PUPITRE GRAND FORMAT

Formats de lave disponibles :

Profondeur : 400<600 mm

Longueur : 500<900 mm

Hauteur de lecture : 900 mm



TABLE DE LECTURE

Formats de lave disponibles :

Profondeur : 400<600 mm

Longueur : 1000<2000 mm

Hauteur de lecture : 900 mm

GAMME EMPREINTE

Mobilier Artpège



DESCRIPTION

- ✓ Mobilier en Acier Corten ou thermolaqué (anti-corrosion) RAL au choix.
- ✓ Impression sur lave chants bruts ou émaillés. (Plaque de lave fixée directement sur platine ou dans un bac rebordé).
- ✓ Mobiliers démontables, visserie inviolable

Les avantages de la lave :



GAMME EMPREINTE

Mobilier Artpège



TOTEM PETIT FORMAT

Formats de lave disponibles :

Largeur : 200<400 mm

Hauteur : 200<500 mm

Hauteur de lecture : 1500 mm



TOTEM GRAND FORMAT

Formats de lave disponibles :

Largeur : 400<600 mm

Hauteur : 500<900 mm

Hauteur de lecture : 1500 mm



PUPITRE PETIT FORMAT

Format de lave disponibles : Profondeur :

200<400 mm

Longueur : 200<500 mm

Hauteur de lecture : 900 mm



PUPITRE GRAND FORMAT

Formats de lave disponibles :

Profondeur : 400<600 mm

Longueur : 500<900 mm

Hauteur de lecture : 900 mm



TABLE DE LECTURE

Formats de lave disponibles :

Profondeur : 400<600 mm

Longueur : 1000<2000 mm

Hauteur de lecture : 900 mm

GAMME EMPREINTE

Marquage au sol en lave émaillée

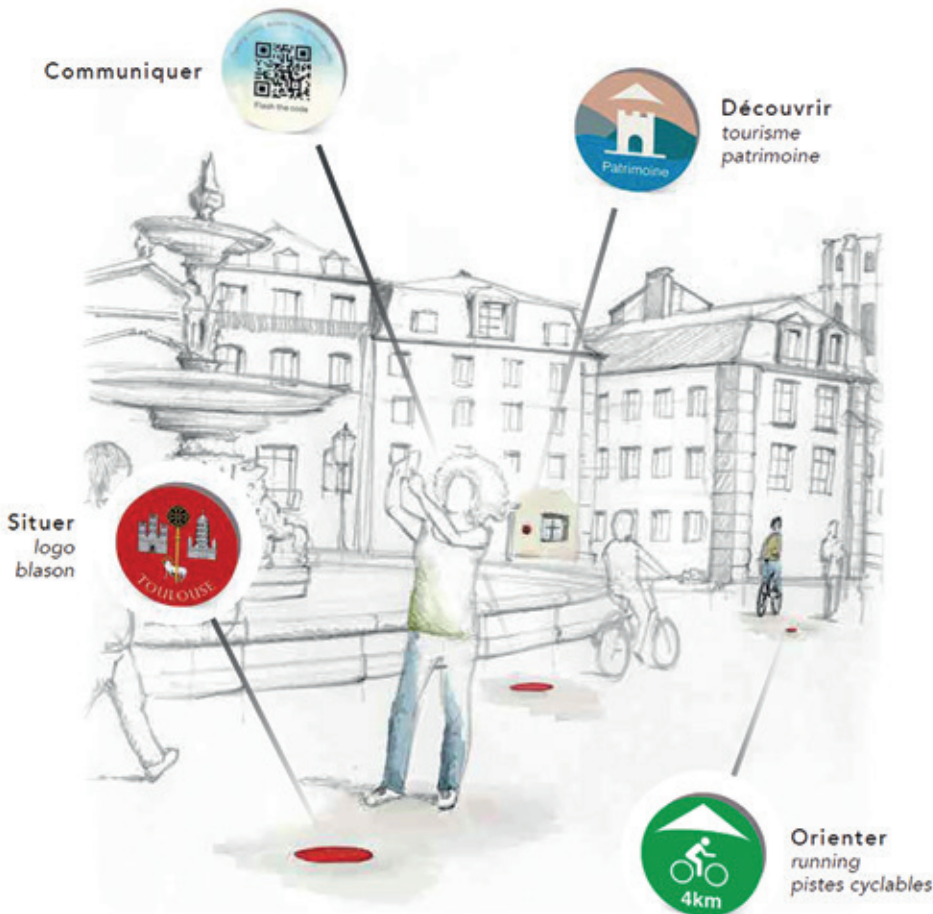

CARACTÉRISTIQUES TECHNIQUES

Lave trachy-andésite
(Silice 60 % - Alumine 18 % - Fer 7 %)

Poids 55 kg/m²

Densité 2,2

Émail haute résistance

Provenance Volvic - France

- ✓ Résistant
- ✓ Très visible
- ✓ Qualité d'impression
- ✓ Naturel
- ✓ Économique



GAMME EMPREINTE

Marquage au sol en lave émaillée

Identifier
arboretums
plantations
monuments



Délimiter
terrasses
selfie zone
wifi zone
audio-guide zone

MISE EN OEUVRE

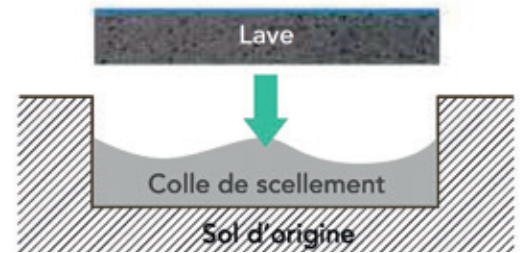

GAMME EMPREINTE

Marquage au sol en lave émaillée



✓ insensible au gel
ISO 10-545-12*



✓ insensible à la chaleur



✓ insensible à l'humidité
ISO 10-545-3*



✓ insensible aux rayons UV
Din 51094*



✓ résistant à la corrosion marine



✓ résistant à la pollution



✓ anti-rayure
NF EN 101*



✓ anti-graffiti
ISO 10-545-14*



✓ résistant aux solvants et
agents chimiques
ISO 10-545-13*



✓ recyclable et naturel

* tests réalisés par la Société Française de Céramique.



✓ véhicules motorisés



✓ balayuses à brosses métalliques

GAMME EURO

Ave

BANC CONSTRUIT EN PLAQUE EN FORME TUBULAIRE

Acier CORTEN avec oxydation contrôlée



Design: 2 IDEIAS



DIMENSIONS	AVE	AVE avec dossier
Longeur :	500 mm	500 mm
Largeur :	500 mm	500 mm
Hauteur :	420mm	420x670 mm

- STRUCTURE DISPONIBLE EN :**
- Acier inoxydable AISI 316, brossé
 - Acier inoxydable AISI 304, brossé
 - Acier S275, peint avec schéma C3
 - Acier S275, laqué
 - Acier CORTEN S275

GAMME EURO

Birth

BANC AVEC UN PIED EN PLAQUE D'ACIER ET SIÈGE EN BOIS EXOTIQUE

Acier CORTEN avec oxydation contrôlée, bois tropical et un traitement fongicide



Design: Arq. João Nascimento



DIMENSIONS

BIRTH

Longeur : 2200 mm
Largeur : 590 mm
Hauteur : 405mm

STRUCTURE DISPONIBLE EN :

Acier inoxydable AISI 316, brossé
 Acier inoxydable AISI 304, brossé
 Acier S275, peint avec schéma C3
 Acier S275, laqué
 Acier CORTEN S275

GAMME EURO

Wood

BANC AVEC DEUX PIEDS EN BARRE D'ACIER INOXYDABLE ET BOIS TROPICAL

Acier inoxydable AISI 316 brossé, bois tropical avec traitement fongicide



Design: 2 IDEIAS



DIMENSIONS	WOOD	WOOD P	WOOD TABLE	WOOD S
Longeur :	1800 mm	600 mm	600 mm	600 mm
Largeur :	600 mm	600 mm	600 mm	600 mm
Hauteur :	440x850 mm	850 mm	700 mm	420 mm

STRUCTURE DISPONIBLE EN :
 Acier inoxydable AISI 316, brossé
 Acier inoxydable AISI 304, brossé
 Acier S275, peint avec schéma C3
 Acier S275, laqué

GAMME EURO

Ego

BANC AVEC DEUX PIEDS EN BARRE D'ACIER INOXYDABLE ET BOIS TROPICAL

Acier inoxydable AISI 316 brossé, bois tropical avec traitement fongicide



Design: 2 IDEIAS



DIMENSIONS EGO

Longeur : 1500 mm

Largeur : 614 mm

Hauteur : 410x800 mm

STRUCTURE DISPONIBLE EN :

Acier inoxydable AISI 316, brossé

Acier inoxydable AISI 304, brossé

Acier S275, peint avec schéma C3

Acier S275, laqué

GAMME EURO

Banco D18

BANC AVEC DEUX PIEDS EN BARRE D'ACIER INOXYDABLE ET BOIS TROPICAL

Acier inoxydable AISI 316 brossé, bois tropical avec traitement fongicide



Design: Helder Cardoso e Sónia Guedes



DIMENSIONS	D18	D18 avec dossier
Longeur :	1800 mm	1800 mm
Largeur :	600 mm	600 mm
Hauteur :	440mm	440x740 mm

STRUCTURE DISPONIBLE EN :
 Acier inoxydable AISI 316, brossé
 Acier inoxydable AISI 304, brossé
 Acier S275, peint avec schéma C3
 Acier S275, laqué

GAMME EURO

Forte

BANC AVEC UNE STRUCTURE EN BARRE RONDE D'ACIER INOXYDABLE ET BOIS TROPICAL

Acier inoxydable AISI 316 brossé, bois tropical avec traitement fongicide



Design: ARPAS
Arqtos, Paisagistas Associados



DIMENSIONS FORTE

Longeur : 2100 mm
Largeur : 495 mm
Hauteur : 400 mm

STRUCTURE DISPONIBLE EN :

Acier inoxydable AISI 316, brossé
Acier inoxydable AISI 304, brossé
Acier S275, peint avec schéma C3
Acier S275, laqué

GAMME EURO

Alcaide

BANC AVEC UNE STRUCTURE EN BARRE RONDE D'ACIER INOXYDABLE ET BOIS TROPICAL

Acier inoxydable AISI 316 brossé, bois tropical avec traitement fongicide



Design: ARPAS
Arqto, Paisagistas Associados



DIMENSIONS ALCAIDE
Longeur : 2400 mm
Largeur : 500 mm
Hauteur : 400x720 mm

STRUCTURE DISPONIBLE EN :
 Acier inoxydable AISI 316, brossé
 Acier inoxydable AISI 304, brossé
 Acier S275, peint avec schéma C3
 Acier S275, laqué

GAMME EURO

Pedro Nunes

BANC AVEC UNE STRUCTURE EN BARRE RONDE D'ACIER INOXYDABLE ET BOIS TROPICAL

Acier inoxydable AISI 316 brossé, bois tropical avec traitement fongicide



Design: ARPAS Arqtos. Paisagistas Associados

DIMENSIONS	PEDRO NUNES	STRUCTURE DISPONIBLE EN :
Longeur :	2000 mm	Acier inoxydable AISI 316, brossé
Largeur :	481 mm	Acier inoxydable AISI 304, brossé
Hauteur :	420 mm	Acier S275, peint avec schéma C3
		Acier S275, laqué

GAMME EURO

Kiko

BANC CONÇU EN TUBE ET EN BARRE D'ACIER INOXYDABLE

Acier inoxydable AISI 316 brossé



Design: 2 IDEIAS



DIMENSIONS KIKO

Longueur : 1800 mm
Largeur : 489 mm
Hauteur : 430x840 mm

STRUCTURE DISPONIBLE EN :

Acier inoxydable AISI 316, brossé
 Acier inoxydable AISI 304, brossé
 Acier S275, peint avec schéma C3
 Acier S275, laqué

GAMME EURO

Caia

BANC CONVERTIBLE EN TABLE, CONÇU EN BARRE D'ACIER ET BOIS TROPICAL

Barres d'acier peint, bois tropical avec traitement fongicide



Design: 2 IDEIAS



DIMENSIONS

	CAIA	MESA CAIA
Longueur :	1700 mm	1700 mm
Largeur :	620 mm	1420 mm
Hauteur :	420x700 mm	420x700 mm

STRUCTURE DISPONIBLE EN :

- Acier inoxydable AISI 316, brossé
- Acier inoxydable AISI 304, brossé
- Acier S275, peint avec schéma C3
- Acier S275, laqué
- Acier CORTEN S275

GAMME EURO

VOUGA

BANC ET TABLE AVEC DEUX PIEDS EN BARRE D'ACIER CORTEN ET BOIS TROPICAL

Acier CORTEN avec oxydation contrôlée, bois tropical avec traitement fongicide



Design: 2 IDEIAS



DIMENSIONS	VOUGA	VOUGA L	VOUGA L avec dossier	VOUGA S	VOUGA S avec dossier
Longueur :	1600 mm	1600 mm	400 mm	400 mm	400 mm
Largeur :	540 mm	400 mm	400 mm	400 mm	400 mm
Hauteur :	700 mm	700 mm	420 mm	420 mm	700 mm

STRUCTURE DISPONIBLE EN :

- Acier inoxydable AISI 316, brossé
- Acier inoxydable AISI 304, brossé
- Acier S275, peint avec schéma C3
- Acier S275, laqué
- Acier CORTEN S275

GAMME EURO

Viena / Vilar de Mouros

VIENA: BANC CONSTRUIT EN TUBE D'ACIER INOXYDABLE ET SIÈGE EN BOIS TROPICAL
VILAR DE MOUROS: BANC CONSTRUIT EN PLAQUE D'ACIER CORTEN, REVÊTU EN HPL

Acier inoxydable AISI 316 brossé, bois tropical avec traitement fongicide



Design: 2 IDEIAS
 Design: AAPPAUC



DIMENSIONS	VIENA	VILAR DE MOUROS
Longueur :	2100 mm	1500 mm
Largeur :	400 mm	450 mm
Hauteur :	450 mm	520 mm

STRUCTURE DISPONIBLE EN :

- Acier inoxydable AISI 316, brossé
- Acier inoxydable AISI 304, brossé
- Acier S275, peint avec schéma C3
- Acier S275, laqué
- Acier CORTEN S275

GAMME EURO

Metropolis / Atenas / Nova York

NOVA YORK: BANC D'USAGES MULTIPLES CONSTRUIT EN ACIER INOXYDABLE

ATENAS ET METROPOLIS: BANC AVEC UNE STRUCTURE EN ACIER INOXYDABLE BROSSÉ ET SIÈGE EN BOIS TROPICAL

Acier inoxydable AISI 316 brossé Siège en HPL



Design: 2 IDEIAS
Design: Arq. Rui Carvalho

DIMENSIONS	NOVA YORK	ATENAS	METROPOLIS
Longeur :	2600 mm	1800 mm	2000 mm
Largeur :	500 mm	480 mm	600 mm
Hauteur :	420x700 mm	440 mm	440x850 mm

STRUCTURE DISPONIBLE EN :

- Acier inoxydable AISI 316, brossé
- Acier inoxydable AISI 304, brossé
- Acier S275, peint avec schéma C3
- Acier S275, laqué

GAMME EURO

Garbage

CORBEILLE AVEC PANIER CYLINDRIQUE ET UN PIED, TOUS LES DEUX EN ACIER INOXYDABLE

Acier inoxydable AISI 316 brossé



Design: 2 IDEIAS

DIMENSIONS	GARBAGE	CORBEILLE	CORBEILLE ROTATIVE	STRUCTURE DISPONIBLE EN :
Longeur :	380 mm	410 mm	2000 mm	Acier inoxydable AISI 316, brossé
Largeur :	ø350 mm	ø350 mm	ø350 mm	Acier inoxydable AISI 304, brossé
Hauteur :	900 mm	900 mm	900 mm	Acier S275, peint avec schéma C3
Volume :	48 L	48 L	48 L	Acier S275, laqué

GAMME EURO

Silver

CORBEILLE AVEC UN PIED, CONSTRUITE ENTIEREMENT EN ACIER INOXYDABLE

Acier inoxydable AISI 316 brossé



Design: 2 IDEIAS



DIMENSIONS	SILVER	ROTATIVE	MURALE	STRUCTURE DISPONIBLE EN :
Longeur :	400 mm	400 mm	400 mm	Acier inoxydable AISI 316, brossé
Largeur :	230 mm	230 mm	230 mm	Acier inoxydable AISI 304, brossé
Hauteur :	900 mm	900 mm	900 mm	Acier S275, peint avec schéma C3
Volume :	31 L	31 L	31 L	Acier S275, laqué

GAMME EURO

Trancoso

CORBEILLE AVEC OUVERTURE FRONTALE, CONÇU EN PLAQUE D'ACIER

Acier CORTEN avec oxydation contrôlée Fermeture en acier inoxydable



Design: Arq. Tiago Castela



DIMENSIONS TRANCOSO

Longeur :	150 mm
Largeur :	300 mm
Hauteur :	800 mm
Volume :	20 L

STRUCTURE DISPONIBLE EN :

- Acier inoxydable AISI 316, brossé
- Acier inoxydable AISI 304, brossé
- Acier S275, peint avec schéma C3
- Acier S275, laqué
- Acier CORTEN S275

GAMME EURO

Canino

CORBEILLE EN ACIER INOXYDABLE AISI 316. PILIER EN ALUMINIUM

Seau et distributeur de sacs construit en acier inoxydable AISI 316. Pilier de support construit en aluminium anodisé



MINI TOTEM



TOTEM CANINO



MINI TOTEM



MINI TOTEM

DIMENSIONS CANINO CANINO MINI

Longeur :	350 mm	350 mm
Largeur :	260 mm	260 mm
Hauteur :	1900 mm	1200 mm
Volume :	24 L	24 L

STRUCTURE DISPONIBLE EN :

- Acier inoxydable AISI 316, brossé
- Acier inoxydable AISI 304, brossé
- Acier S275, peint avec schéma C3
- Acier S275, laqué

Design: Arq. António Saraiva

GAMME EURO

Douro

CORBEILLE AVEC UN COUVERCLE ET FERMETURE DE SÉCURITÉ TOTALEMENT EN ACIER INOXYDABLE

Corbeille en acier CORTEN et fermeture en acier inoxydable AISI 316 brossé



DOURO



COA



COA

Design: 2 IDEIAS



DOURO

DIMENSIONS	DOURO	COA
Longeur :	ø300 mm	420 mm
Largeur :	ø300 mm	ø350 mm
Hauteur :	900 mm	900 mm
Volume :	51 L	48 L

STRUCTURE DISPONIBLE EN :

- Acier inoxydable AISI 316, brossé
- Acier inoxydable AISI 304, brossé
- Acier S275, peint avec schéma C3
- Acier S275, laqué
- Acier CORTEN S275

GAMME EURO

Paper

CORBEILLE EN ACIER INOXYDABLE AVEC UNE PORTE FRONTALE

Acier inoxydable AISI 316 brossé



PAPER



AGRA

Design: 2 IDEIAS

AGRA ASH

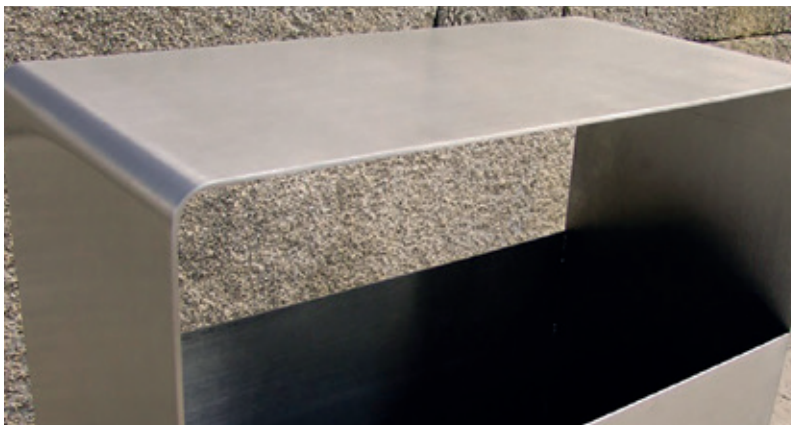

DIMENSIONS	PAPER	AGRA 2 / 1.5	AGRA ASH
Longueur :	500 mm	250 mm	150 mm
Largeur :	250 mm	250 mm	150 mm
Hauteur :	1000 mm	1000 mm	150 mm
Volume :	86 L	33 L	-

STRUCTURE DISPONIBLE EN :

- Acier inoxydable AISI 316, brossé
- Acier inoxydable AISI 304, brossé
- Acier S275, peint avec schéma C3
- Acier S275, laqué
- Acier CORTEN S275

GAMME EURO

HPL

CORBEILLE EN ACIER INOXYDABLE AVEC UNE PORTE FRONTALE

Acier inoxydable AISI 316 brossé



Design: 2 IDEIAS



DIMENSIONS	HPL	HPL 45	HEXAGONAL	STRUCTURE DISPONIBLE EN :
Longeur :	400 mm	450 mm	420 mm	Acier inoxydable AISI 316, brossé
Largeur :	200 mm	200 mm	420 mm	Acier inoxydable AISI 304, brossé
Hauteur :	950 mm	950 mm	850 mm	Acier S275, peint avec schéma C3
Volume :	48 L	55 L	120 L	Acier S275, laqué

GAMME EURO

Hexa

SÉPARATEUR POUBELLE AVEC 3 COMPARTIMENTS POUR LA SEPARATION DE DÉCHETS. COUVERCLE AVEC VERROUILLAGE DE SÉCURITÉ

Acier inoxydable AISI 316 brossé



Design: 2 IDEIAS



DIMENSIONS	HEXA	STRUCTURE DISPONIBLE EN :
Longeur :	850 mm	Acier inoxydable AISI 316, brossé
Largeur :	840 mm	Acier inoxydable AISI 304, brossé
Hauteur :	850 mm	Acier S275, peint avec schéma C3
Volume :	360 L	Acier S275, laqué

GAMME EURO

Combi HPL

CORBEILLE EN ACIER INOXYDABLE AVEC REVÊTEMENT PARTIEL EN HPL

Acier inoxydable AISI 316 brossé



Design: 2 IDEIAS



DIMENSIONS	COMBI	COMBI HPL	STRUCTURE DISPONIBLE EN :
Longeur :	400 mm	400 mm	Acier inoxydable AISI 316, brossé
Largeur :	400 mm	400 mm	Acier inoxydable AISI 304, brossé
Hauteur :	900 mm	900 mm	Acier S275, peint avec schéma C3
Volume :	136 L	136 L	Acier S275, laqué

GAMME EURO

Side

CORBEILLE CYLINDRIQUE AVEC COUVERCLE ET FERMETURE DE SÉCURITÉ

Acier inoxydable AISI 316 brossé

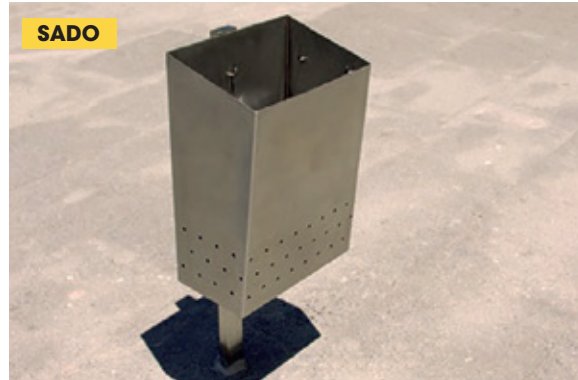

Design: 2 IDEIAS



DIMENSIONS	SIDE	SADO	STRUCTURE DISPONIBLE EN :
Longeur :	440 mm	400 mm	Acier inoxydable AISI 316, brossé
Largeur :	ø350 mm	290 mm	Acier inoxydable AISI 304, brossé
Hauteur :	900 mm	900 mm	Acier S275, peint avec schéma C3
Volume :	54 L	45 L	Acier S275, laqué

GAMME EURO

Malagueira

CORBEILLE CYLINDRIQUE AVEC COUVERCLE ARTICULÉ

Acier inoxydable AISI 316 brossé

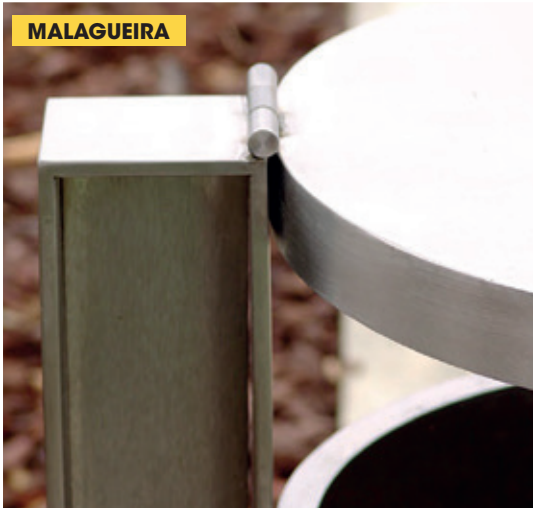

Design: 2 IDEIAS

DIMENSIONS	MALAGUEIRA L	
Longeur :	370 mm	300 mm
Largeur :	ø300 mm	400 mm
Hauteur :	900 mm	1000 mm
Volume :	31 L	60 L

STRUCTURE DISPONIBLE EN :
Acier inoxydable AISI 316, brossé
Acier inoxydable AISI 304, brossé
Acier S275, peint avec schéma C3
Acier S275, laqué

GAMME EURO

Cavado

CORBEILLE CYLINDRIQUE AVEC COUVERCLE ET BAC INTÉRIEUR VISIBLE

Sommet et base en acier inoxydable AISI 316, brossé Corps de la corbeille fait en maille d'acier et peint. Réservoir intérieur fait en tube de plastique



CAVADO



URBAN



URBAN

Design: 2 IDEIAS



DIMENSIONS	CAVADO	URBAN	STRUCTURE DISPONIBLE EN :
Longeur :	-	-	Acier inoxydable AISI 316, brossé
Largeur :	ø400 mm	ø400 mm	Acier inoxydable AISI 304, brossé
Hauteur :	760 mm	1000 mm	Acier S275, peint avec schéma C3
Volume :	35 L	80 L	Acier S275, laqué

GAMME EURO

Lima

CORBEILLE POUR EXCRÉMENTS CANINS COMPLÈTEMENT CONÇUE EN PLAQUE D'ACIER, AVEC PLAQUARD INFORMATIF EN ALUMINIUM, VISSÉ SUR LA FACE. CONTACTEZ-NOUS POUR D'AUTRES LOGOS À GRAVÉ

Acier CORTEN avec oxydation contrôlée



Design: 2 IDEIAS



DIMENSIONS

	LIMA 300	LIMA 550	PAISAGEM COA
Longueur :	140 mm	140 mm	500 mm
Largeur :	300 mm	550 mm	1400 mm
Hauteur :	1900 mm	1900 mm	800 mm

STRUCTURE DISPONIBLE EN :

- Acier inoxydable AISI 316, brossé
- Acier inoxydable AISI 304, brossé
- Acier S275, peint avec schéma C3
- Acier S275, laqué
- Acier CORTEN S275

GAMME EURO

Totem pi / Mupi public

CORBILLE POUR EXCRÉMENTS CANINS RECTANGULAIRE AVEC TEXTE INFORMATIF PROTÉGÉ AVEC UN VERNIS DE FINITON

Acier inoxydable AISI 316, brossé



Design: 2 IDEIAS
Design: Arq. Paulo Castelo Branco



DIMENSIONS	TOTEM PI	MUPI PUBLIC
Longeur :	300 mm	900 mm
Largeur :	80 mm	900 mm
Hauteur :	1800 mm	3000 mm

STRUCTURE DISPONIBLE EN :
 Acier inoxydable AISI 316, brossé
 Acier inoxydable AISI 304, brossé
 Acier S275, peint avec schéma C3
 Acier S275, laqué

GAMME EURO

Malagueira / L / Aqua

FONTAINE CYLINDRIQUE AVEC ÉVIER EN D'ACIER INOXYDABLE AISI 316

Évier et structure lateral construit en acier inoxydable AISI 316 brossé



MALAGUEIRA

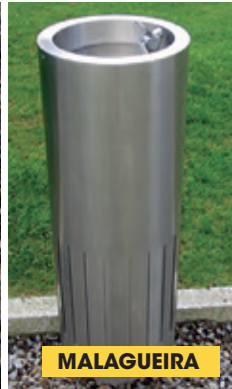

MALAGUEIRA



AQUA



BEBEDOURO L



BEBEDOURO L

Design: 2 IDEIAS
Design: ARPAS
Arq̃os. Paisagistas Associados

DIMENSIONS	MALAGUEIRA	AQUA	L
Longeur :	-	-	300 mm
Largeur :	ø350 mm	ø320 mm	450 mm
Hauteur :	1000 mm	900 mm	900 mm

STRUCTURE DISPONIBLE EN :

- Acier inoxydable AISI 316, brossé
- Acier inoxydable AISI 304, brossé
- Acier S275, peint avec schéma C3
- Acier S275, laqué
- Acier CORTEN S275

GAMME EURO

Fonte L

FONTAINE EN L INVERTI, AVEC UN GRILLAGE POUR L'ÉVACUATION D'EAU

Acier inoxydable AISI 316 brossé



Design: 2 IDEIAS

DIMENSIONS	FORTE L	FOOT L	GRATE 85.30	STRUCTURE DISPONIBLE EN :
Longeur :	300 mm	800 mm	850 mm	Acier inoxydable AISI 316, brossé
Largeur :	400 mm	500 mm	-	Acier inoxydable AISI 304, brossé
Hauteur :	1100 mm	800 mm	300 mm	

GAMME EURO

Alva / Ancora

BORNE CIRCULAIRE AVEC UNE SURFACE INCLINÉE À 26°

Acier inoxydable AISI 316 brossé



ANCORA



ALVA



ANCORA

Design: 2 IDEIAS

Design: ARPAS
Arq̃tos. Paisagistas Associados



DIMENSIONS	ANCORA	ALVA 204	ALVA 168	STRUCTURE DISPONIBLE EN :
Longeur :	175 mm	204 mm	168 mm	Acier inoxydable AISI 316, brossé
Largeur :	150 mm	204 mm	168 mm	Acier inoxydable AISI 304, brossé
Hauteur :	550 mm	200 mm	200 mm	Acier S275, peint avec schéma C3
				Acier S275, laqué
				Acier CORTEN S275

GAMME EURO

Arco

BORNES FIXES, RÉTRACTABLE ET DÉMONTABLE, STANDARD OU PAR MESURE

Acier inoxydable AISI 316 brossé



DIMENSIONS	GUARDIAN	BOSTON P100	BOSTON G75	BOSTON RE	SEATTLE P	SEATTLE G	KIKO
Longeur :	1900 mm	-	-	-	400 mm	400 mm	-
Largeur :	ø84 mm	ø84 mm	ø104 mm	ø104 mm	60 mm	100 mm	ø104 mm
Hauteur :	800 mm	700 mm	550 mm	550 mm	700 mm	550 mm	-

STRUCTURE DISPONIBLE EN :

- Acier inoxydable AISI 316, brossé
- Acier inoxydable AISI 304, brossé
- Acier S275, peint avec schéma C3
- Acier S275, laqué

GAMME EURO

Eucalyptos

POUR LA PROTECTION DES PIÉTONS CETTE SOLUTION PERMET UNE FINITION PARFAITE AVEC LA CHAUSSÉE

Acier CORTEN avec oxydation contrôlée

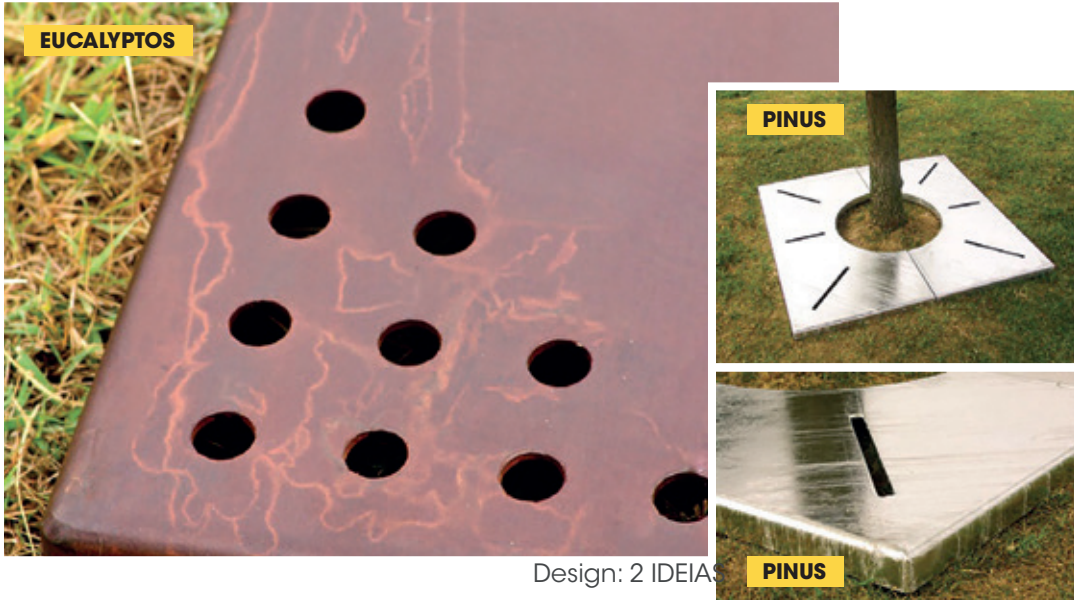

Design: 2 IDEIAS



DIMENSIONS	EUCALYPTOS 120	EUCALYPTOS 100	PINUS 120 168	DIMENSIONS	EUCALYPTOS 120	EUCALYPTOS 100	PINUS 120 168
Longueur :	1200 mm	1000 mm	1200 mm	Longueur intérieur :	550 mm	550 mm	-
Largeur :	1200 mm	1000 mm	1200 mm	Largeur intérieur :	550 mm	550 mm	ø550 mm
Hauteur :	40 mm	40 mm	40 mm				

STRUCTURE DISPONIBLE EN :

- Acier inoxydable AISI 316, brossé
- Acier inoxydable AISI 304, brossé
- Acier S275, peint avec schéma C3
- Acier S275, laqué
- Acier CORTEN S275
- Acier S275, galvanisé

GAMME EURO

Combi HPL

JARDINIÈRE URBAINE AVEC DES PIEDS RÉGLABLES EN HAUTEUR, CE QUI PERMETTRA S'ADAPTER AU RELIEF DU SOL

Acier inoxydable AISI 316 brossé, partiellement revêtu avec HPL. Bac intérieur en plaque d'acier peinte



COMBI HPL



COMBI L



COMBI L



COMBI S

Design: 2 IDEIAS



DIMENSIONS	COMBI HPL	COMBI HPL 100	COMBI L	COMBI S
Longueur :	700 mm	1000 mm	700 mm	700 mm
Largeur :	700 mm	1000 mm	700 mm	700 mm
Hauteur :	700 mm	700 mm	700 mm	350 mm

STRUCTURE DISPONIBLE EN :
 Acier inoxydable AISI 316, brossé
 Acier inoxydable AISI 304, brossé
 Acier S275, peint avec schéma C3
 Acier S275, laqué

GAMME EURO

Tamega 30/70

JARDINIÈRE CARRÉE AVEC STRUCTURES DE RENFORT ET PIEDS RÉGLABLES. ÉGALEMENT DISPONIBLE AVEC RECTANGULAIRE*

Acier CORTEN avec oxydation contrôlée. pieds réglables en acier inoxydable *autres dimensions sur demande



Design: 2 IDEIAS



DIMENSIONS	TAMEGA 30	TAMEGA 70	TUA 30	TUA 70	TUA MINI 40	TUA CONIC
Longueur :	900 mm	900 mm	-	-	-	-
Largeur :	900 mm	900 mm	ø900 mm	ø900 mm	ø600 mm	ø940/800 mm
Hauteur :	300 mm	700 mm	300 mm	700 mm	400 mm	665 mm

STRUCTURE DISPONIBLE EN :

- Acier inoxydable AISI 316, brossé
- Acier inoxydable AISI 304, brossé
- Acier S275, peint avec schéma C3
- Acier S275, laqué
- Acier CORTEN S275

GAMME EURO

Flag 600/800

MÂT COMPLÈTEMENT CONÇU DANS UN DIAMÈTRE UNIQUE, DEPUIS DE LA BASE JUSQU' AU SOMMET

Tube en acier inoxydable AISI 316, brossé



Design: 2 IDEIAS

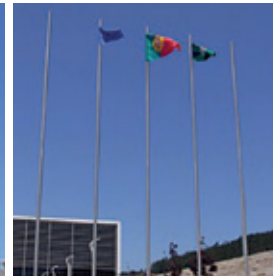

DIMENSIONS	FLAG 600	FLAG 800	FLAG 900	CONE 500	CONE 700	LONA 600	LONA 900
Longueur :	-	-	-	-	-	-	-
Largeur :	ø104 mm	ø104 mm	ø104 mm	ø104 mm	ø104 mm	ø104 mm	ø104 mm
Hauteur :	6000 mm	8000 mm	9000 mm	5000 mm	7000 mm	6000 mm	9000 mm

STRUCTURE DISPONIBLE EN :

- Acier inoxydable AISI 316, brossé
- Acier inoxydable AISI 304, brossé
- Acier S275, peint avec schéma C3
- Acier S275, laqué

GAMME EURO

Mastro Flag 600/800

MÂT COMPLÈTEMENT CONÇU DANS UN DIAMÈTRE UNIQUE, DEPUIS DE LA BASE JUSQU' AU SOMMET

Tube en acier inoxydable AISI 316, brossé



Design: 2 IDEIAS

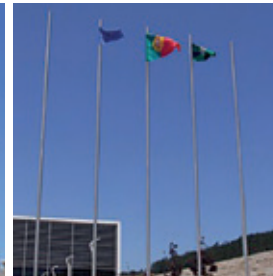

DIMENSIONS	FLAG 600	FLAG 800	FLAG 900	CONE 500	CONE 700	LONA 600	LONA 900
Longeur :	-	-	-	-	-	-	-
Largeur :	ø104 mm	ø104 mm	ø104 mm	ø104 mm	ø104 mm	ø104 mm	ø104 mm
Hauteur :	6000 mm	8000 mm	9000 mm	5000 mm	7000 mm	6000 mm	9000 mm

STRUCTURE DISPONIBLE EN :

Acier inoxydable AISI 316, brossé

Acier inoxydable AISI 304, brossé

Acier S275, peint avec schéma C3

Acier S275, laqué

GAMME EURO

Bici Duo

DOUBLE PARKING POUR MOTOS ET VÉLOS

Acier inoxydable AISI 316, brossé



Design: 2 IDEIAS



DIMENSIONS BICI DUO

Longeur : 100 mm
 Largeur : 800 mm
 Hauteur : 800 mm

STRUCTURE DISPONIBLE EN :

Acier inoxydable AISI 316, brossé
 Acier inoxydable AISI 304, brossé
 Acier S275, peint avec schéma C3
 Acier S275, laqué

GAMME EURO

Kiko

PARKING À VÉLO POUR UTILISATION INDIVIDUELLE

Tube d'acier inoxydable AISI 316, brossé



Design: 2 IDEIAS

DIMENSIONS

	KIKO	COMBI
Longueur :	750 mm	700 mm
Largeur :	280 mm	280 mm
Hauteur :	800 mm	600 mm

STRUCTURE DISPONIBLE EN :

- Acier inoxydable AISI 316, brossé
- Acier inoxydable AISI 304, brossé
- Acier S275, peint avec schéma C3
- Acier S275, laqué

GAMME EURO

Parabici

PARKING À VÉLO POUR UTILISATION INDIVIDUELLE OU MODULAIRE

Tube d'acier inoxydable AISI 316, brossé



Design: 2 IDEIAS

DIMENSIONS

	SUB-BICI	PARABICI	PARABICI 7
Longueur :	900 mm	200 mm	1020 mm
Largeur :	200 mm	600 mm	600 mm
Hauteur :	-	400 mm	400 mm

STRUCTURE DISPONIBLE EN :

- Acier inoxydable AISI 316, brossé
- Acier inoxydable AISI 304, brossé
- Acier S275, peint avec schéma C3
- Acier S275, laqué

GAMME EURO

Passo

PARKING À VÉLO POUR UTILISATION INDIVIDUELLE OU MODULAIRE

Tube d'acier inoxydable AISI 316, brossé



Design: Projecto O Negativo



DIMENSIONS	BOLLARD PASSO	CYCLE PARKING PASSO
Longeur :	350 mm	1200 mm
Largeur :	180 mm	300 mm
Hauteur :	780 mm	780 mm

STRUCTURE DISPONIBLE EN :

- Acier inoxydable AISI 316, brossé
- Acier inoxydable AISI 304, brossé
- Acier S275, peint avec schéma C3
- Acier S275, laqué
- Acier CORTEN S275
- Acier S275, galvanisé



CATALOGUE 2023

MARQUAGE

Marquage | Signalisation | Signalisation dynamique | Mobilier urbain



MARQUAGE



- 3 Marquage blanc
- 4 Marquage jaune
- 5 Marquage bleu
- 6 Marquage rouge
- 7 Marquage vert
- 8 Marquage provisoire orange
- 9 Divers couleurs disponibles sur demande
- 10 Bandes de marquage 3M

MARQUAGE

Marquage blanc

Réalisable en :

- Mono composante
- M66 signalin
- 2 composants masse plastique à froid
- 2 composants à plat
- 2 composants structuré (ligne et flèche, passage piéton)
- Granoplast 1 couche et 2 couches (surface)



RAL 9003



MARQUAGE

Marquage jaune

Réalisable en :

- Mono composante
- M66 signalin
- 2 composants masse plastique à froid
- 2 composants à plat
- 2 composants structuré (ligne et flèche, passage piéton)
- Granoplast 1 couche et 2 couches (surface)



RAL 1023



MARQUAGE

Marquage bleu

Réalisable en :

- Mono composante
- M66 signalin
- 2 composants masse plastique à froid
- 2 composants à plat
- 2 composants structuré (ligne et flèche, passage piéton)
- Granoplast 1 couche et 2 couches (surface)



RAL 5010



MARQUAGE

Marquage rouge

Réalisable en :

- Mono composante
- M66 signalin
- 2 composants masse plastique à froid
- 2 composants à plat
- 2 composants structuré (ligne et flèche, passage piéton)
- Granoplast 1 couche et 2 couches (surface)



RAL 3020



MARQUAGE

Marquage vert

Réalisable en :

- Mono composante
- M66 signalin
- 2 composants masse plastique à froid
- 2 composants à plat
- 2 composants structuré (ligne et flèche, passage piéton)
- Granoplast 1 couche et 2 couches (surface)



RAL 6018



MARQUAGE

Marquage provisoire orange

Réalisable en :

- Mono composante
- M66 signalin
- 2 composants masse plastique à froid
- 2 composants à plat
- 2 composants structuré (ligne et flèche, passage piéton)
- Granoplast 1 couche et 2 couches (surface)



RAL 2004



MARQUAGE

Divers couleurs disponibles sur demande

Réalisable en :

- Mono composante
- M66 signalin
- 2 composants masse plastique à froid
- 2 composants à plat
- 2 composants structuré (ligne et flèche, passage piéton)
- Granoplast 1 couche et 2 couches (surface)

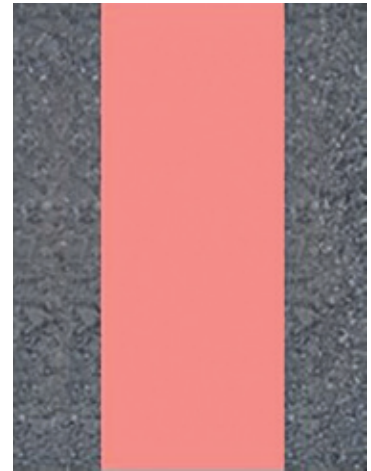

BANDES DE MARQUAGE PROVISOIRE

 Bandes de marquage 3M

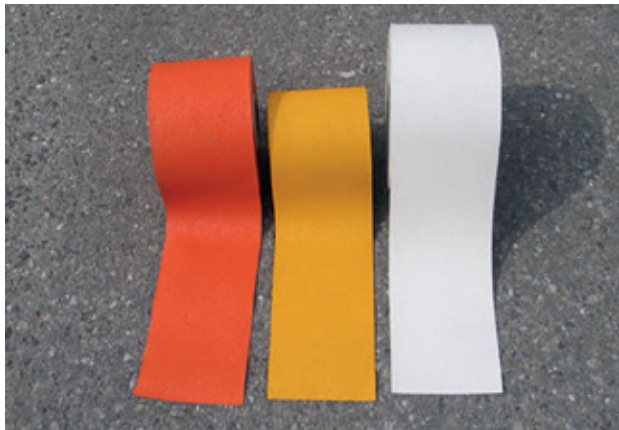

A650.15.100	Blanc	Bande de marquage provisoire en polyuréthane (SANS LINER)	15 cm x 100 m
A650.20.100	Blanc	Bande de marquage provisoire en polyuréthane (SANS LINER)	20 cm x 100 m
AL650.50.25	Blanc	Bande de marquage provisoire en polyuréthane (AVEC LINER)	50 cm x 25 m
A651.15.100	Jaune	Bande de marquage provisoire en polyuréthane (SANS LINER)	15 cm x 100 m
AL651.50.25	Jaune	Bande de marquage provisoire en polyuréthane (AVEC LINER)	50 cm x 25 m
A654.15.100	Orange	Bande de marquage provisoire en polyuréthane (SANS LINER)	15 cm x 100 m
A654.20.100	Orange	Bande de marquage provisoire en polyuréthane (SANS LINER)	20 cm x 100 m
AL654.60.100	Jaune	Bande de marquage provisoire en polyuréthane (AVEC LINER)	60 cm x 25 m
A734.10.100	Jaune	Bande de marquage provisoire en polyuréthane (AVEC LINER)	60 cm x 25 m

 Primer d'application pour bandes de marquage 3M

P50.20	Primer d'application pour bandes de marquage, y compris taxe	20 Lt.
P50.5	Primer d'application pour bandes de marquage, y compris taxe	5 Lt.



CATALOGUE 2023

PUBLICITÉ

Marquage | Signalisation | Signalisation dynamique | Mobilier urbain



PUBLICITÉ



- 3 Totems, panneaux démontables et enseignes publicitaires
- 4 Panneaux publicitaires amovibles et publicité sur véhicules
- 5 Panneaux publicitaires

PUBLICITÉ

Totems, panneaux démontables et enseignes publicitaires



PUBLICITÉ

Panneaux publicitaires amovibles
et publicité sur véhicules



PUBLICITÉ

Panneaux publicitaires





CATALOGUE 2023

NOS RÉALISATIONS

Marquage | Signalisation | Signalisation dynamique | Mobilier urbain



NOS RÉALISATIONS



- 3 Totem de zone industrielle
- 4 Totems spéciaux
- 6 Portiques
- 10 Touristique
- 13 Gabarit de hauteur pour entrée de parking
- 14 Mâts pivotants sur pont
- 15 PMV
- 16 Marquage spécial
- 18 Barrières

NOS RÉALISATIONS

■ Totem de zone industrielle



NOS RÉALISATIONS

Totems spéciaux



NOS RÉALISATIONS

Totems spéciaux



NOS RÉALISATIONS

Portiques



NOS RÉALISATIONS

Portiques



NOS RÉALISATIONS

Portiques

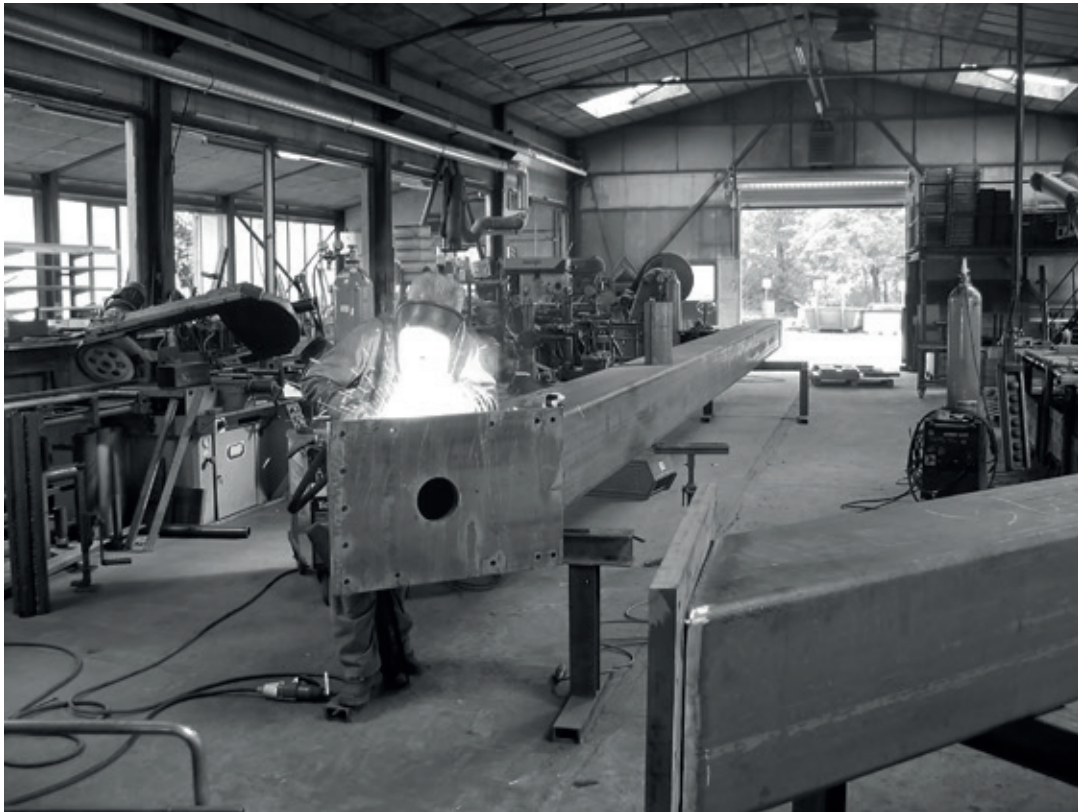

NOS RÉALISATIONS

Portiques



NOS RÉALISATIONS

Touristique



NOS RÉALISATIONS

Touristique



NOS RÉALISATIONS

Touristique



NOS RÉALISATIONS

Gabarit de hauteur pour entrée de parking



NOS RÉALISATIONS

Mâts pivotants sur pont



NOS RÉALISATIONS

PMV



NOS RÉALISATIONS

Marquage spécial



NOS RÉALISATIONS

Marquage spécial



NOS RÉALISATIONS

Barrières





CATALOGUE 2023

PARC À VÉLOS

Marquage | Signalisation | Signalisation dynamique | Mobilier urbain



PARC À VÉLOS



- 3 **Présentation**
- 4 **Parc-Vélo-Bike**
- 5 **Traverses tubulaires et pincés à vélos**
- 6 **Parc à fourches**
- 7 **Râteliers de suspension**
- 8 **Kappa**
- 9 **PédalParc® basic**
- 10 **PédalParc® flexo**
- 11 **Vélo-Mat-Carrousel**
- 12 **Etriers d'appui**

PARCS À VÉLOS

Présentation

- Etude complète de votre projet :**
- Conseil et documentation du parc à vélos désiré
 - Fourniture du plan d'implantation nécessaire
 - Montage du parc à vélos



PARC À VÉLOS

Parc-Vélo-Bike

Parc-Vélo-Bike

Ce système de support de guidons tricolores est maintenant bien connu et s'est idéalement adapté aux vélos actuels. Grâce à la disposition alternée basse et haute, le Parc-Vélo-Bike économise de l'espace et ménage les vélos. En fonction de la forme de son guidon, l'utilisateur peut choisir entre deux possibilités de rangement : dans la zone du milieu du guidon (en position basse) ou aux poignées du guidon (en position haute).

Les étriers de support de guidons en forme sont en fonte aluminium et laqués de peintures spéciales. La présence de trois couleurs favorise le bon ordre de rangement. Les guidons seront installés sur des paires d'étriers de même couleur. Ainsi, l'installation sera utilisée de manière optimale jusqu'à la dernière place.



Disposition basse et haute, idéale pour les différents types de guidons.



Installation de parking Parc-Vélo-Bike avec étriers de supports pour guidons, avec l'option des câbles de sécurité contre le vol.

Parc-Vélo-Bike

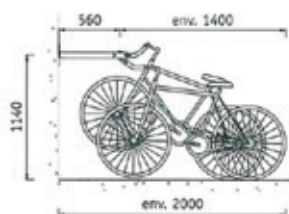

unilatéral avec console de montage C

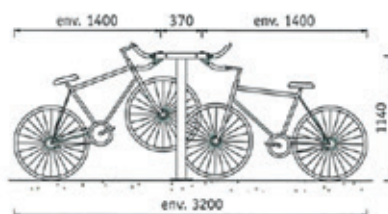

bilatéral avec console de montage D

Tableau des tailles

Dispositions	Unilatérale à 90°		Bilatérale à 90°	
	400 mm	450 mm	400 mm	450 mm
Nb. de vélos	Longueurs d'éléments en mm (entraxe)			
4	1700	1850		
5	1900	2100		
6	2500	2750		
7	2700	3000		
8	3300	3650	1700	1900
9	3500	3900		
10			2300	2550
12			2500	2800
14			3100	3450
16			3300	3700
18			3900	

© Velopis AG

PARC À VÉLOS

Traverses tubulaires et pinces à vélos



Type RZE – la traverse tubulaire spéciale pour vélos d'adultes sportifs.

Traverses tubulaires

Les pinces à vélos KD et KX sont soudées à la traverse tubulaire. En comparaison des pinces à vélos individuelles le montage devient plus rapide et efficace. Le modèle de base comporte des plaques de montage soudées pour le montage mural.

Pinces à vélos et traverses tubulaires de grande qualité de fabrication artisanale

Les produits sont constitués de deux pinces qui assurent un maintien protecteur des vélos :
Type KD pour un accès direct (position basse).
Type KX pour accrocher la jante (position haute).
Fabrication artisanale du meilleur acier galvanisé à chaud de grande qualité.

Montage rapide

2 types au choix

Traverse tubulaire **RX**, idéale pour le parking familial, entre autres si des enfants sont aussi utilisateurs. Avec pinces KD (position basse) et KX (position haute).

Traverse tubulaire **RX**, idéale pour les vélos d'adultes. Exclusivement avec pinces à vélos KX.

Options au choix

Appui de sol à bétonner ou avec plaque de montage au sol.

Tableau des tailles traverses tubulaires

Types	RXE, RZE	RXD, RZD	RXL, RZL, RXR, RZR
Ecart	400 mm	400 mm	550 mm
Dispositions	Unilatérale à 90°	Bilatérale à 90°	Gauche/Droite à 45°
Nb. de vélos	Longueur totale en mm		
3	1200		1250
4	1600		1800
5	2000		2350
6	2400		2900
8		1350	
10		1750	
12		2150	
14		2550	
16		2950	

Pince à vélos

Les types KD et KX pour montage mural, sont ajustables pour permettre de régler l'angle de rentrée sur une place de 180°. La pince à vélos KS sert au bétonnage fixe en fondation.



KD et KX – en bas et en haut en alternance.



Pinces à vélos KS – pour un bétonnage fixe.

Traverses tubulaires

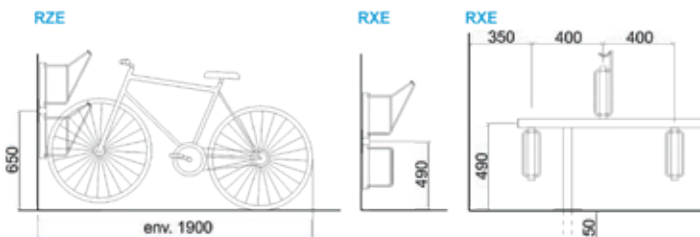

Pinces à vélos

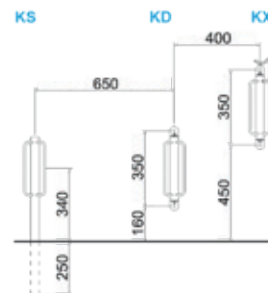

PARC À VÉLOS

Parc à fourches

Parc à vélos à fourches

Le parc à vélos à fourches est un classique et est continuellement adapté aux vélos les plus récents. Afin que les guidons puissent se croiser, ce produit dispose d'une hauteur de décalage parfaite. La forme spécialement échancrée s'adapte à toutes les roues et les maintient avec ménagement. Les fourches en acier rond galvanisé, sont soudées au cadre de sol et donc très robustes. Le meilleur rapport coûts / usage.

Options au choix

Rampes d'accès pour les fourches en positions hautes.
Arceau de sécurité contre le vol.



Type BHE - en position unilatérale, un classique pour l'individualité

Le parc à vélos à fourches convient désormais aux vélos à freins à disques !



Type BHD - en position bilatérale pour une exploitation de la place à disposition.



Option : arceau de sécurité contre le vol.



Option : Rampe d'accès pour les fourches hautes

Parcs à vélos à fourches



Tableau des tailles

Types	BHE	BHD	BHL et BHR
Ecart	400 mm	400 mm	550 mm
Disposition	Unilatérale à 90°	Bilatérale à 90°	Gauche/Droite à 45°
Nb. de vélos	Longueur totale en mm (entraxe)		
3	1200		1920
4	1600		2470
5	2000		3020
6	2400		3570
8		1600	
10		2000	
12		2400	
14		2800	
16		3200	
17		3400	
18		3800	

PARC À VÉLOS

Râteliers de suspension

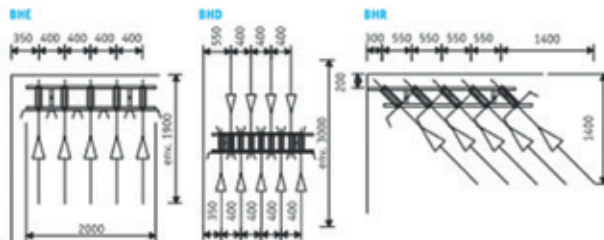

Type AHW – pour un montage mural parfait.

Râtelier de suspension

Qualité et robustesse. Les crochets de suspension, courts et longs, en acier rond massif, sont solidement soudés dans la barre transversale. Le montage est très facile et rapidement exécuté.

Système de suspension économisant l'espace dans le garage et dans la cave
 Les râteliers et crochets de suspension sont des solutions Velopa éprouvées dans les cas de manque de place dans les caves et garages. Ces produits de fabrication parfaite sont immergés entièrement dans le bain de galvanisation et possèdent des crochets recouverts d'une gaine de matière synthétique pour la protection des jantes.

Avec un conseil détaillé pour des solutions sur mesure.



Type AHD – pour montage au plafond propre.

Deux types au choix
 Râtelier AHW pour un montage mural
 Râtelier AHD pour un montage sous plafond

Un montage des plus simples

Râtelier de suspension

AHW



AHD



Tableau des tailles

Types	AHW	AHD
Ecart	350 mm	350 mm
Disposition	Unilatérale à 90°	
Nb. de vélos	Longueurs en mm (entraxe)	
4	1050	1050
5	1400	1400
6	1750	1750
7	2100	2100

PARC À VÉLOS

Kappa

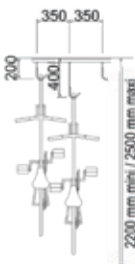
Kappa®

Ce parking à vélos a fait ses preuves et il est très apprécié des utilisateurs comme des clients. Les utilisateurs sont heureux que Kappa® offre à leur vélo un maintien stable protégeant les roues, sans aucun dommage pour le cadre. De plus le vélo (roue avant et cadre) peut être facilement verrouillé contre le vol. Les villes et communes comptent, entre autres parmi les clients qui apprécient le Kappa® à cause de sa robustesse et sa disposition alternée basse/haute économisant l'espace à disposition.



Kappa® est volontiers choisi pour les parkings publics en raison de sa robustesse.

Support à arceau
en tube robuste très
fonctionnel

Disponible en trois variantes

Galvanisé à chaud

Galvanisé à chaud et laqué aux coloris RAL

Acier inox poli



Type KHE – garantit un maintien stable en protégeant les roues.

Kappa®

KHE

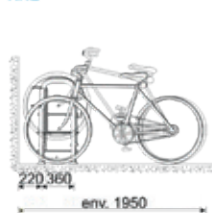

KHE

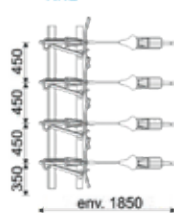

KHD



Tableau des tailles

Types	KHE	KHD
Ecart	450 mm	450 mm
Dispositions	Unilatérale à 90°	Bilatérale à 90°
	Longueur totale en mm	
Nb. de vélos		
3	1350	
4	1800	
5	2250	
6	2700	1350
8		1800
10		2250
12		2700

Toutes les longueurs d'éléments peuvent être assemblées individuellement.

PARC À VÉLOS

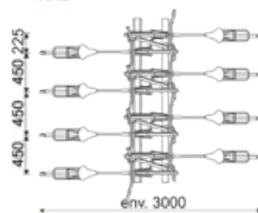
PédalParc® basic

PédalParc® basic

PédalParc® basic et PédalParc® flexo :
Se garer à une main avec l'axe de la pédale

Sur le système PédalParc® l'axe situé entre la pédale et la manivelle est utilisé comme point d'appui. L'axe de la pédale est l'une des pièces les plus résistantes du vélo et maintient la stabilité de ce dernier sans aucune torsion et en toute sécurité.

Le système de parking à vélo de la nouvelle génération s'adapte à tous les types de vélos. Ce concept intelligent est d'une simplicité géniale et permet de garer et de prendre son vélo d'une seule main sans effort. Et ce, sans devoir s'insérer entre les autres vélos garés.



Simplement génial pour se garer sans effort



Amener l'axe de la pédale sur le point d'appui.



L'axe de pédale se déplace de lui-même dans la rainure d'arrêt.

Ménage le vélo en toute sécurité
Avantages importants de PédalParc®
Economise l'espace en position haute et basse
Pas besoin de fondation
S'adapte aux irrégularités du sol
Longue durée de vie, antivandalisme



PédalParc® basic – le parc à vélos robuste que l'on ne trouve pas uniquement dans de nombreuses gares.

PédalParc® basic



1100
env. 1850

unilatéral à 90°

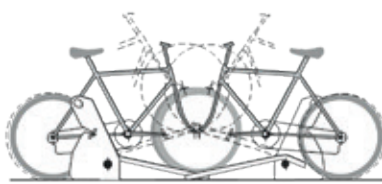

1450
env. 3000

bilatéral à 90° (comprenant 2 modules unilatéraux)

Tableau des tailles

Disposition	Unilatérale à 90°			
	480 mm		450 mm	
Écarts	Départ	Additional	Départ	Additional
Nb. de vélos	Longueurs en mm (entraxe)			
3	800			
4	1200	1600	1350	1800
5	1600	2000	1800	2250
6	2000	2400	2250	2700
7	2400	2800	2700	3150
8	2800	3200	3150	3600
9	3200	3600		

PARC À VÉLOS

PédalParc® flexo



PédalParc®flexo disposition à 45°.

Protection contre le vol optimale pour les deux types de systèmes



Protection contre le vol optimale grâce à l'appui du cadre de vélo et de la roue arrière directement sur le système PédalParc®.

PédalParc®flexo

Le PédalParc®flexo se distingue par une construction tubulaire légère et transparente. En plus des avantages de PédalParc®basic, PédalParc®flexo peut être incliné dans toutes les positions entre 90° +/- 45°.



Une construction en tubes solides, qui aide à lutter contre le vol.

Maintien sûr, sans aucune torsion avec l'axe de la pédale

Fonctionnel et ergonomique

PédalParc® a été conçu selon des critères fonctionnels et ergonomiques et tient compte des nouvelles évolutions techniques des vélos (construction légère, fourche à amortisseurs, freins à disque, etc.). Le design se caractérise par une optique en harmonie avec l'architecture actuelle.



unilatéral à 90°

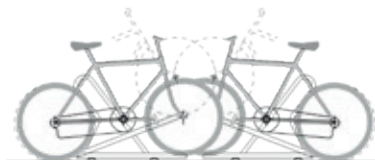

bilatéral à 90° (comprenant 2 modules unilatéraux)

Tableau des tailles

Dispositions	Unilatérale à 90°		Unilatérale à 45°
	400 mm	450 mm	550 mm
Nb. de vélos	Longueur totale en mm		
4	1600	1800	2600
5	2000	2250	3150
6	2400	2700	3700
7	2800	3150	4250
8	3200	3600	
9	3600		

PARC À VÉLOS

Vélo-Mat-Carrousel

Vélo-Mat-Carrousel

Fini les guidons coincés les uns dans les autres

Pour ranger 12 vélos il suffit d'une surface au sol d'un Ø de 2,10 m et une hauteur de local de 2,10 m.
Par rapport à des supports au sol, on économise 25% de l'espace. Cette construction robuste peut tourner, ce qui permet d'atteindre chaque vélos suspendus.
Le nouveau Vélo-Mat-Carrousel est entièrement galvanisé.

Deux systèmes de pied sont disponibles au choix pour l'installation:

- Platine à visser (v. illustration) sur sol en béton ou fondation
- Pied à 4 branches à patins à niveau ajustable pour poser au sol

Equipement pour 12 vélos:

- 6 bras à pistons à gaz, 6 crochets muraux
- 8 bras à pistons à gaz, 4 crochets muraux
- 10 bras à pistons à gaz, 2 crochets muraux
- 12 bras à pistons à gaz

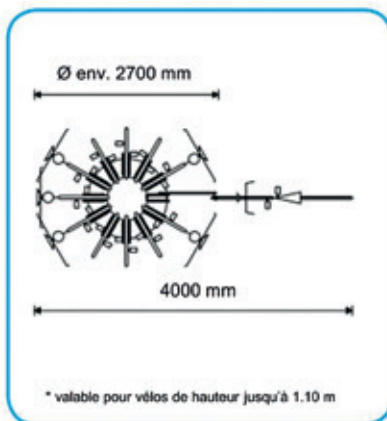

PARC À VÉLOS

Etriers d'appui

Etriers d'appui Weder



Type K – Etriers d'appui donnant un aspect élégant.

Nouvelles idées, autre manière de penser, des solutions fonctionnelles, cet étrier d'appui pour vélo de belle forme, réalisé par la styliste industrielle Rita Weder, il est parfait pour les rues et places, entre autres, pour garer les vélos, mais aussi comme balustrade moderne. Modèle déposé.



Type AD – Etriers d'appui spéciaux bilatéral.

Tous les étriers sont disponibles avec plaque de sol ou à bétonner.

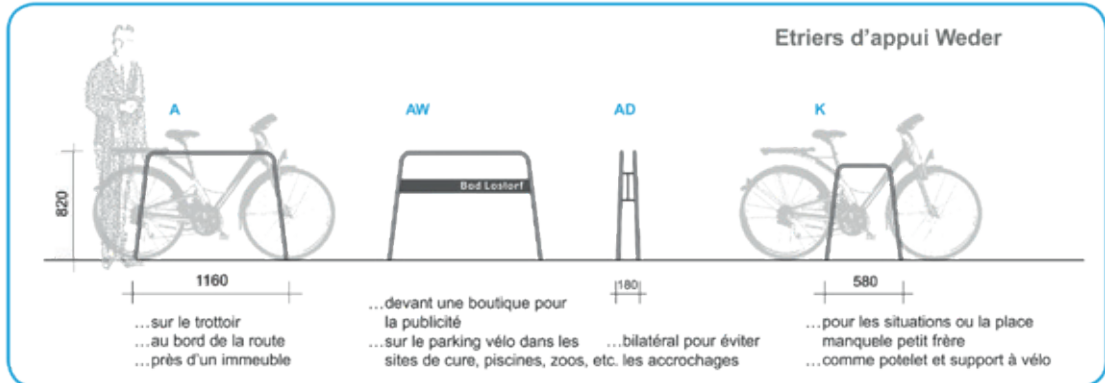



CATALOGUE 2023

ABRIS À VÉLOS

Marquage | Signalisation | Signalisation dynamique | Mobilier urbain



ABRIS À VÉLOS



- 3 **Présentation**
- 4 **Abris Techflat**
- 5 **Abris Oméga**
- 6 **Abris Delta**
- 7 **Abris Pilo**
- 8 **Abris Techno**
- 9 **Abris BWA bausystem®**
- 12 **Abris BWA bausystem® Toiture plate**
- 14 **Abris Pacman**
- 15 **Abris BikeRoof**
- 16 **Abris Parko**
- 17 **Abris Rondolino**
- 18 **Abris Quadro**
- 19 **Avant-toits**
- 20 **Matériaux de toitures et de parois**

ABRIS À VÉLOS

Présentation

- Etude complète de votre projet :**
- Conseil et documentation de l'abri désiré
 - Fourniture du plan d'implantation nécessaire
 - Montage de l'abri



ABRIS À VÉLOS

Abris Techflat

Techflat

Pour les deux-roues et bien d'autres choses en fonction de vos besoins

Techflat peut permettre de résoudre de nombreux problèmes de rangement dans les propriétés. Qu'il s'agisse de servir d'abri pour les deux-roues, de local à poubelles, comme abri pour les appareils de jardinage, comme abri pour les personnes, ou comme local pour les fumeurs.

Un abri parfaitement conçu qui se distingue par une simplicité dépouillée alliée à une intelligente modularité. Cela autorise la réalisation de presque tous les concepts ! Grâce à des portes coulissantes avec verrouillage, pour la protection contre le vol est également optimale.



Abris à verrouillage avec portes coulissantes, parois en profilé de tôle d'aluminium brut, plaques de toit translucides en polycarbonate.



Petit abri pour immeuble.



Bilatéral, entièrement fermé, avec battants de porte à verrouillage.



Modèle spécial : parois et portes coulissantes en métal étiré.

Options au choix

Parois latérales, paroi arrière, portes coulissantes, portes à battants, parc à vélos, éclairage.

Techflat

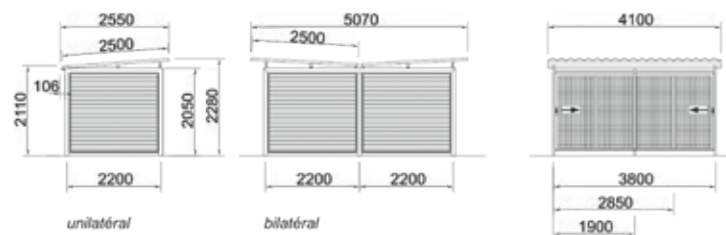

Toutes les longueurs d'éléments peuvent être assemblées individuellement.

Tableau des tailles

Longueurs d'éléments	Parois latérales	Capacités
3800 mm	avec	9 vélos
2850 mm	avec	6 vélos
1900 mm	avec	4 vélos
3800 mm	sans	9 vélos
2850 mm	sans	7 vélos
1900 mm	sans	5 vélos

ABRIS À VÉLOS

Abris Oméga



Installation d'abri – disposition vis à vis avec toit central, porte latérale coulissante. Pièces en acier laquées.

Omega

Développé spécialement pour les deux-roues, l'Oméga produit un effet de légèreté et convaincant par un design clair et transparent. Ce bel abri en quart de cercle est facile d'entretien, un aspect apprécié par les maîtres d'œuvre.



Avec des portes frontales coulissantes à déplacement aisé.



Protège aussi sans problème les motos.

Structure fine et légère

Malgré une optique fine l'Oméga est robuste et construit pour durer des années. La construction est composée de pièces d'acier galvanisées et de plaques de verre acrylique transparentes plates. Ces dernières peuvent être remplacées facilement sans outil spécial.

Options au choix

Parois latérales, portes coulissantes, système de parking à vélos, laquage RAL au choix.



Oméga – transparent et fine structure, un ornement pour toute propriété.

Omega

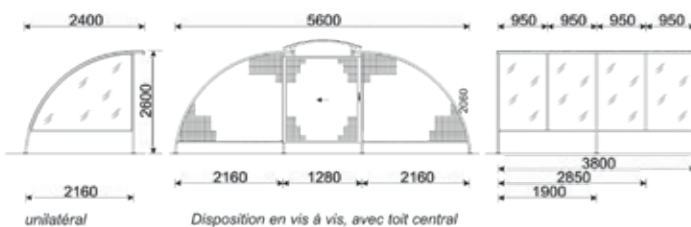

Toutes les longueurs d'éléments peuvent être assemblées individuellement.

Tableau des tailles

Longueurs d'éléments	Parois latérales	Place pour
3800 mm	avec	9 vélos
2850 mm	avec	6 vélos
1900 mm	avec	4 vélos
3800 mm	sans	9 vélos
2850 mm	sans	7 vélos
1900 mm	sans	5 vélos

ABRIS À VÉLOS

Abris Delta

Delta

Un design soigné est un gage de longue durée ! Notre classique des années cinquante en est la preuve évidente. Entre-temps Delta a été adapté aux besoins actuels sans toutefois être dépossédé de son stylisme d'origine. Cette construction intéressante en profilés de tubes d'acier ronds et carrés répond à une logique constructive spécialement découpée pour les deux-roues. Delta est composé d'un modèle unilatéral et bilatéral. Matériaux de couverture disponibles en de nombreuses variantes.

Options au choix

Parois latérales, paroi arrière, gouttière, système de parc à vélos, éclairage.



Abris unilatéral dans une école pendant les congés d'été, toiture translucide en polycarbonate.

Le classique éprouvé



Parking abrité bilatéral pour d'immenses capacités, toiture translucide en polycarbonate.



Abris unilatéraux en disposition vis à vis.

Professionnel, flexible, rapide, essayez-nous !

Delta



Tableau des tailles

Longueurs d'éléments	Unilatéral, place pour	Bilatéral, place pour
3800 mm	9 vélos	17 vélos
3400 mm	8 vélos	15 vélos
3000 mm	7 vélos	13 vélos
2650 mm	6 vélos	11 vélos
2250 mm	5 vélos	9 vélos

Toutes les longueurs d'éléments peuvent être assemblées individuellement.

ABRIS À VÉLOS

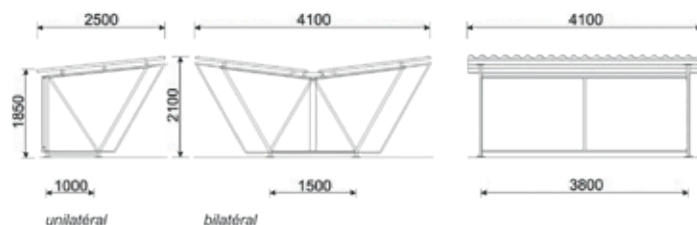
Abris Pilo

Pilo

Fait grande impression pour des parkings de toutes tailles

L'abri Pilo, est souvent choisi par les concepteurs pour de grandes installations de parking à vélo. Ce langage de forme d'expression claire des deux modèles (unilatéral et bilatéral) propose une formidable transparence, une exigence importante pour les lieux publics. La construction de toiture apporte de l'élégance grâce à de fines traverses. Les constructions

unilatérales et bilatérales statiquement bien dimensionnées, sont à base de pièces en acier galvanisé à chaud. D'autre part le client peut choisir entre divers matériaux de toiture.

Options au choix

Parois latérales, paroi arrière, gouttière, système de parquage à vélos, éclairage, type de laque en option.



Abris unilatéraux, toits et parois en verre de sécurité. Toit en verre mastiqué en silicone discret. Pièces en acier laquées.



Installation de parking largement dimensionnée avec abris unilatéraux et bilatéraux. Toits en verre mastiqué en silicone discret.



Abri unilatéral, toit en plaques ondulées translucides.

Pilo

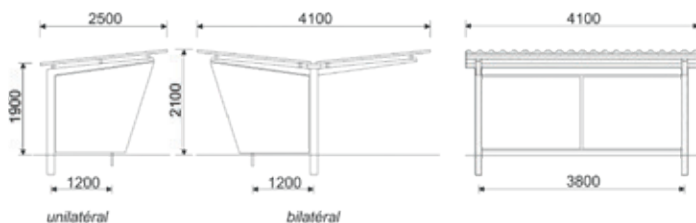

Toutes les longueurs d'éléments peuvent être assemblées individuellement.

Tableau des tailles

Longueurs d'éléments	Parois latérales	Unilatéral, place pour	Bilatéral, place pour
3800 mm	avec	9 vélos	17 vélos
3400 mm	avec	8 vélos	15 vélos
3000 mm	avec	7 vélos	13 vélos
2650 mm	avec	6 vélos	11 vélos
2250 mm	avec	5 vélos	9 vélos
3800 mm	sans	9 vélos	18 vélos
3400 mm	sans	8 vélos	16 vélos
3000 mm	sans	7 vélos	14 vélos
2650 mm	sans	6 vélos	12 vélos
2250 mm	sans	5 vélos	10 vélos

ABRIS À VÉLOS

Abris Techno

Techno

Le système Techno est un exemple représentatif du développement de produit performant. Le décent toit en berceau est de style neutre. Comme le modèle Techflat, le modèle Techno est aussi capable de résoudre de nombreux problèmes de rangements dans les propriétés. Grâce aux portes coulissantes, il garantit la protection contre le vol. Les appuis statiques nécessaires de cette construction sont construits en pièces d'acier galvanisées.



Abris avec toit décent en berceau.



Style moderne avec profilés de tôle d'aluminium à l'horizontal

L'abri génial

Options au choix

Parois latérales, paroi arrière, portes coulissantes, portes battantes, système de parc à vélos, éclairage.

Techno

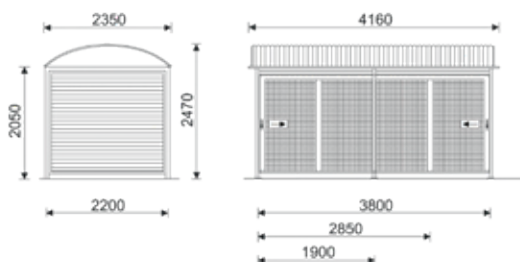

Toutes les longueurs d'éléments peuvent être assemblées individuellement.

Tableau des tailles

Longueurs d'éléments	Parois latérales	Capacités
3800 mm	avec	9 vélos
2850 mm	avec	6 vélos
1900 mm	avec	4 vélos
3800 mm	sans	9 vélos
2850 mm	sans	7 vélos
1900 mm	sans	5 vélos

ABRIS À VÉLOS

Abris BWA bausystem®

Système BWA bausystem® Abris pour deux-roues



Une légèreté marquante grâce à une ondulation gracieuse des toits.

Pourquoi le BWA bausystem® compte parmi les solutions d'abris les plus demandées:

Il crée de l'espace et de la transparence.

Ce système d'abri convainc par sa légèreté, sa transparence et la gracieuse ondulation de ses toits. Grâce à un espace fluide il s'insère parfaitement dans les différents environnements urbains et campagnards. Il crée de l'espace pour les personnes ou les objets.

Attrayant et d'une beauté intemporelle.

Le volume de l'unité de base peut être organisé selon différentes structures d'ensemble accolé longitudinalement en une rangée qui sera multipliée transversalement avec des espaces intermédiaires. Le BWA bausystem® est flexible, attrayant et d'une beauté intemporelle.

Intégration dans l'environnement.

Des éléments légers de découpage sous forme de parois peuvent être ajoutés sans cacher la structure de base. Grâce à un choix libre entre des tôles percées, verre, lamelles de bois ou éléments en fibre, il est possible d'adapter le système à l'environnement.

Une statique contrôlée.

Les constructions aux fines membrures du BWA bausystem® sont constituées de tubes d'acier spéciaux de diverses épaisseurs. La statique a été déterminée avec un grand coefficient de sécurité au cours de nombreux essais. L'ensemble de la construction est galvanisé au chaud en bain complet. Tous les éléments de fixation sont inoxydables.



Les éléments permettent un assemblage ludique d'ensembles de construction, espaces et matériaux.

Remarque sur la propriété industrielle/ prix de design.

BWA bausystem® : propriété industrielle et marque déposée. Récompensé par le prix suisse du design en tant que projet exceptionnel. Propriété industrielle de : Matthias Bräm (CH), Markus Wassmer (DE).

BWA bausystem® Abri unilatéral pour deux-roues



Tableau des tailles

Longueurs d'éléments	Ecarts intermédiaires	Place pour
4800 mm	400 mm	11 vélos
4800 mm	450 mm	10 vélos

ABRIS À VÉLOS

Abris BWA bausystem®

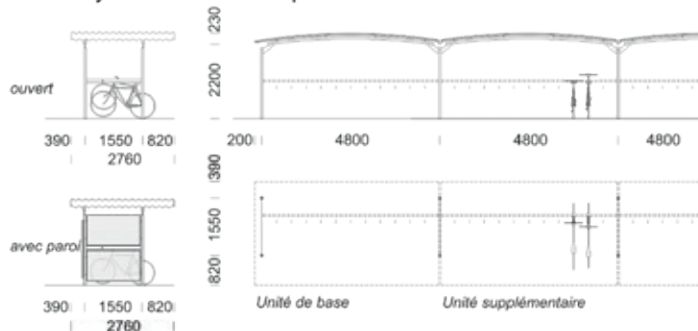
Système BWA bausystem® Abris pour deux-roues

Le système d'abri intelligent BWA bausystem® est composé d'unités de base unilatérales et bilatérales. La conception de divers types et tailles d'installations devient une création ludique à l'aide d'ensembles de construction, d'espaces et de matériaux. Ainsi se créent des espaces intermédiaires et des petites places. Matériaux de toiture disponibles : plaques ondulées en tôle d'acier (galvanisées ou laquées) ou plaques ondulées translucides en polycarbonate.

Options au choix

Parois latérales, paroi arrière, gouttières, système de parc à vélos, éclairage.



Abri bilatéral, toiture en plaques ondulées translucides de polycarbonate.

Une architecture précise d'une beauté intemporelle



Abri unilatéral, paroi latérale en lamelles de bois, toiture en profilés de tôle d'acier.



Abri unilatéral, disposition d'angle. Toiture en profilés de tôle d'acier.

BWA bausystem® Abri bilatéral pour deux-roues



Tableau des tailles

Longueurs d'éléments	Ecart intermédiaires	Place pour
4800 mm	400 mm	21 vélos
4800 mm	450 mm	19 vélos

ABRIS À VÉLOS

Abris BWA bausystem® (exemples d'installations)

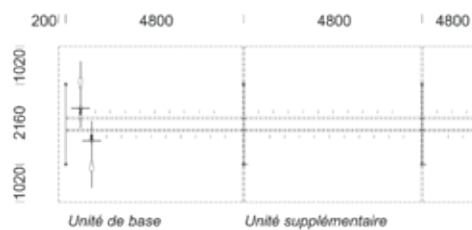
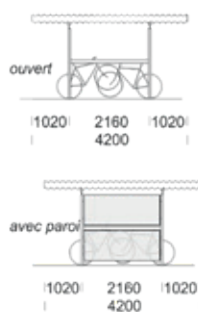
Système BWA bausystem® Abris pour deux-roues

(exemples de projets)



Installation d'abris bilatéraux dans un centre pédagogique. Toiture en profilés de tôles d'acier.



Parois en lamelles de bois, toiture translucide.



Parois en lamelles de bois massif, pin Douglas non traité. Idéal pour plantes grimpantes.



Parois en tôle percée, toit translucide.



Parois en tôle percée, trous de Ø 3mm. Transparentes ou opaques en fonction de l'angle de vision.



Adaptation à l'inclinaison du sol, toiture étagée.



Tubes de néon minces pour le montage sous plafond, étanches au jet d'eau, Ø 60mm, 36 Watts, grande résistance mécanique.

ABRIS À VÉLOS

Abris BWA bausystem® Toiture plate

BWA® Abri pour deux roues toit plat

Un travail de précision aux accents nouveaux

Construction en acier galvanisé à chaud à partir de 4 tubes de fixation ronds, solidement vissés aux traverses de toit horizontales par des têtes de fixation soudées et des fers plats.

Les plaques ondulées en tôles d'acier thermolaquéessont fixées directement sur les supports de toit. Des tubes d'extrémité forment des fermetures latérales stables.

Surface / couleur : toutes les pièces en acier galvanisé à chaud disponibles en option avec revêtement par poudre en couleur RAL.

Toit : en tôle d'acier ondulée, galvanisée à chaud, et thermolaquée au polyester, en aluminium blanc RAL 9006, ou simplement thermolaquée.



Abri deux roues à toit plat, à un seul côté, paroi en lamelles de bois



Partie inférieure du toit, vue intérieure

BWA® toit plat - toit à un seul côté

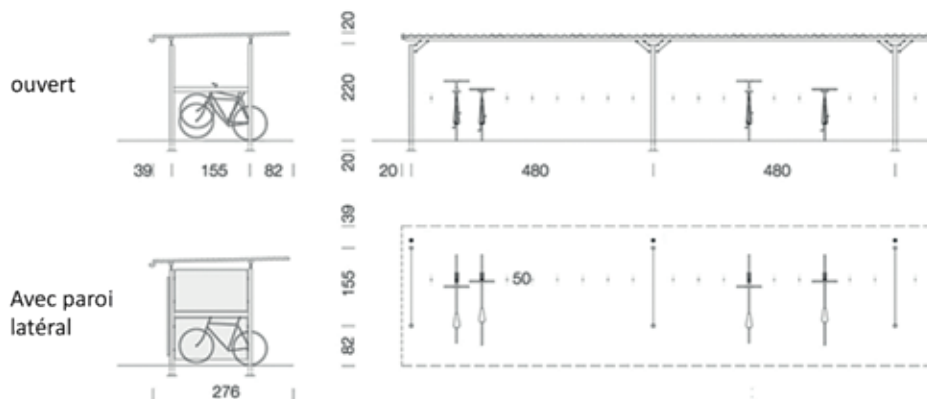

BWA bausystem®: propriété industrielle et marque déposée

ABRIS À VÉLOS

Abris BWA bausystem® Toiture plate

BWA® Abri pour deux roues toit plat

L'élégance dans les moindres détails,
à un seul côté comme à deux

Le toit plat BWA bausystem® présente, outre sa structure élégante, une esthétique unique. La structure minimaliste et les lignes de fuite très esthétiques des charges donnent une impression unique. En version standard, la tôle ondulée en acier galvanisé et est disponible avec thermolaquage polyester recto-verso en RAL 9006 (aluminium blanc).

Accessoires / options : éclairage, gouttière, revêtement par poudre au choix, système de parc à vélos.

Des parois en différents matériaux (lamelles de bois, tôles perforées, plaques de stratifié) peuvent être adaptées en respectant la silhouette de base.



Abri à deux côtés, paroi latérale en tôle perforée

BWA® Abri pour deux roues toit plat- bilatéral

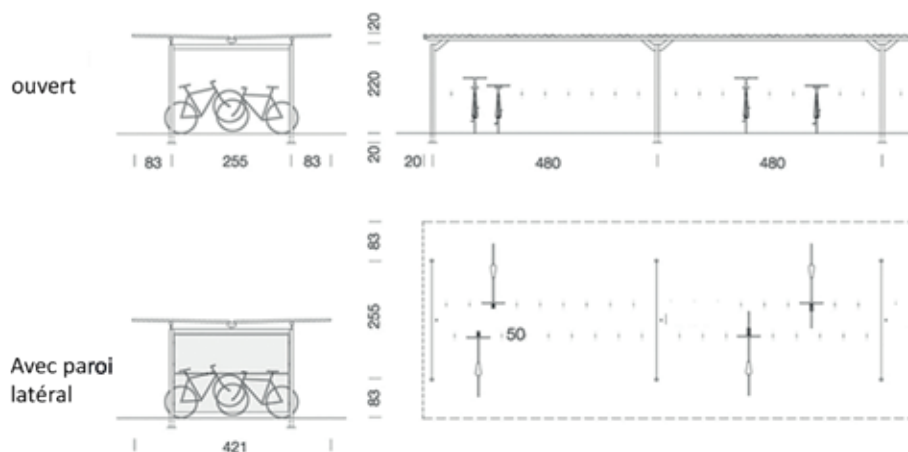

Autres dimensions sur demande

BWA bausystem®: propriété industrielle et marque déposée

ABRIS À VÉLOS

Abris Pacman

PACMAN

Une conception intelligente pour les aménagements extérieurs soignés

Ce petit abri intelligent peut accueillir des vélos, des outils de jardin, des tondeuses à gazon, etc. C'est une protection optimale assurée contre le vent et les intempéries. PACMAN, fait d'un seul élément, est décliné en deux dimensions, pour 3 ou 4 vélos. L'abri peut être complété par un certain nombre d'unités d'extension, même plusieurs années plus tard!

En termes de finition et de stabilité, PACMAN fixe de nouvelles normes qui donneront longtemps satisfaction. La construction en acier galvanisé est extrêmement robuste. Le matériau de toiture est en tôle nue profilée en aluminium, très tendance.

Les équipements suivants sont disponibles en option:

parois latérales en plaques de stratifié HPL durables, élégamment montées dans le bâti. Couleur standard anthracite.

Porte roulante très maniable au design aluminium, verrouillable pour prévenir les vols.

Supports à vélos PACMAN pour un stationnement pratique et organisé. Il suffit de pousser les vélos dedans, c'est tout!

Alternative à la porte roulante, le support à vélos peut être fourni avec des arceaux latéraux pour accrocher les vélos.



Tableau des tailles PACMAN

Longueurs d'éléments ext.	Longueurs d'éléments int.	Place pour
1670 mm	1550 mm	3 Velos
2070 mm	1950 mm	4 Velos

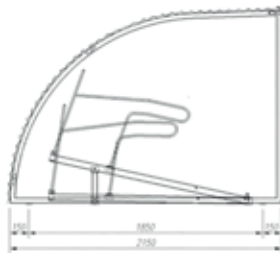

Vue latérale

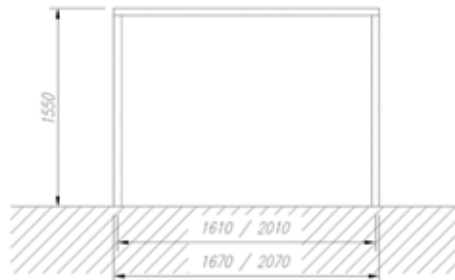

Vue de face

ABRIS À VÉLOS

Abris BikeRoof

BikeRoof



Une solution adaptée à tous les types jardins.

Un abri à vélos élégant et raffiné.
 Pour parquer le vélo il suffit simplement de rabattre la partie de toit avant vers l'arrière.
 Ainsi l'utilisateur n'a pas besoin de se baisser malgré une hauteur de seulement 1.43 m.
 Tirer ensuite le toit vers l'avant afin d'assurer une protection optimale des vélos.

Comme l'ouverture et la fermeture de la partie de toit mobile est assistée à l'aide d'amortisseurs, l'opération est parfaitement silencieuse.

Options au choix.

Parois latérales, paroi arrière, système de parc à vélos, revêtement de couleurs RAL.



Toit fermé.



Toit rabattu.

Tableau des tailles BikeRoof

Longueurs d'éléments ext.	Longueurs d'éléments int.	Place pour
1600 mm	1500 mm	3 vélos
2100 mm	2000 mm	4 vélos
2600 mm	2500 mm	5 vélos

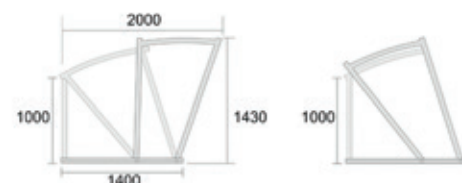

ABRIS À VÉLOS

Abris Parko

Parko

Ce petit toit à une pente réclamant peu d'espace est à peine plus long qu'un vélo. Parko est particulièrement pratique lorsqu'on ne dispose que d'un espace étroit. Cette construction simple et filiforme en profilés de tubes ronds et RHS d'acier galvanisé à chaud est très convaincante.

Options au choix.

Parois latérales, paroi arrière, gouttière, système de parc à vélos.

Une profondeur de toit étroite de 2.0m



Idéal pour les espaces restreints.



Construction d'aspect léger avec toit translucide.

Parko



Tableau des tailles

Longueurs d'éléments	Place pour
3800 mm	9 vélos
3400 mm	8 vélos
3000 mm	7 vélos
2650 mm	6 vélos
2250 mm	5 vélos

ABRIS À VÉLOS

Abris Rondolino

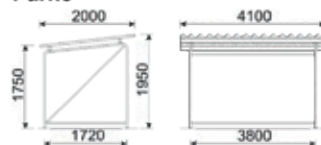
Rondolino

Forme robuste – facile d'utilisation

Le nouvel abri révolutionnaire Rondolino associe la technique, à la qualité et au design. Une superficie d'environ 7 m² offre suffisamment d'espace pour 12 vélos avec le système de parcage Vélo-Mat-Carrousel.

La sous-structure consiste en huit cadres rectangulaires de profilés d'acier galvanisé de 30/30 mm, renforcés par une tôle profilée en aluminium. Rondolino dispose d'une construction unique à toit plat, faite de tôle d'acier galvanisé à chaud, pliée et inclinée vers l'intérieur. Cela évite à l'eau du toit de couler vers l'extérieur et de salir la construction. La gouttière est directement intégrée à la structure. Le profilé décoratif en tôle d'aluminium des bordures du toit confère au Rondolino une finition élégante.

Accès

Le support à vélos s'utilise via une porte pliante astucieuse, dotée d'une grande poignée. Elle est agréable, pratique à utiliser et écarte le risque d'ouverture/fermeture violentes dues à des rafales de vent.

Support à vélos → Range-vélos carrousel

Les bras élévateurs, installés selon une alternance bas/haut et équipés de pistons à gaz de grande qualité, limitent les efforts de l'utilisateur à leur minimum ce qui signifie pour lui un confort d'utilisation amélioré. Sortir et garer son vélo devient un jeu d'enfant.

Dimensions: Diamètre extérieur: 3'000 mm
plus 2 x 20 mm de bordures de toit
Hauteur : 2'250 mm

Porte: Largeur : 1'055 mm
Hauteur : 2'200 mm

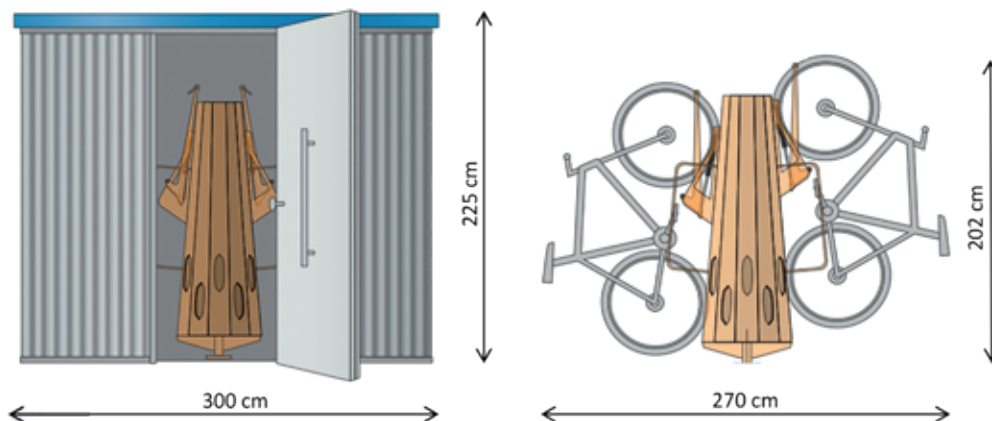

ABRIS À VÉLOS

Abris Quadro

Quadro

Une nouveauté aux qualités multiples
Flexible. Multifonctionnelle. Qualité exceptionnelle.

Le nouvel abri multitalent sait convaincre par la clarté de son style. Quadro est le concept qui résout tous les problèmes d'abri dans tout ce qui touche à l'habitat: deux-roues, voitures, local à ordures, pavillon de jardin, etc... Munis de portes, Quadro se transforme en remise et protège du vol.

Construction en acier galvanisé à chaud: cadre solide composé de modules de 2.85 m, toiture en bac acier intérieure et gouttière. L'évacuation situés à l'arrière de la construction, assurent l'écoulement des eaux. Montants et platines pour montage sur fondations équilibrées de 20 cm sous revêtement.

DIMENSIONS : Longueur : entraxe 2.85 m, plus 9cm. Profondeur toiture : entraxe 5.70 m, plus 9 cm.
Hauteurs hors sol : sous toiture 2.20 m, toiture incluse 2.36 m.

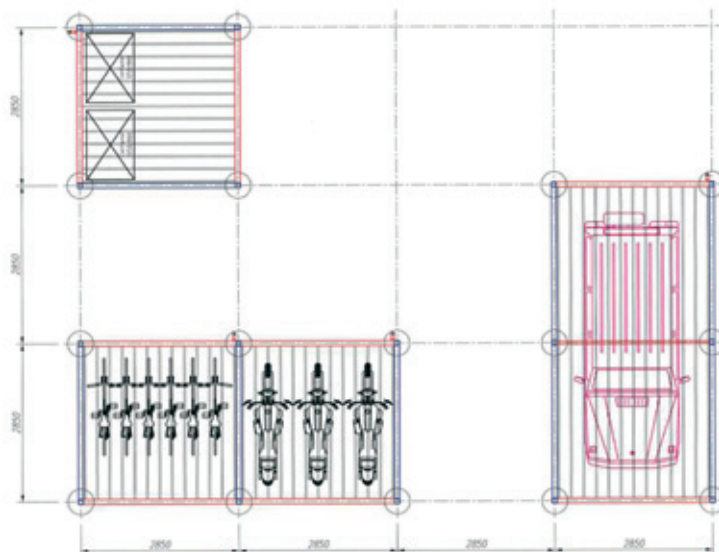
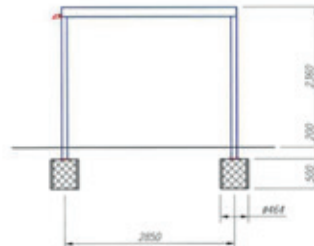
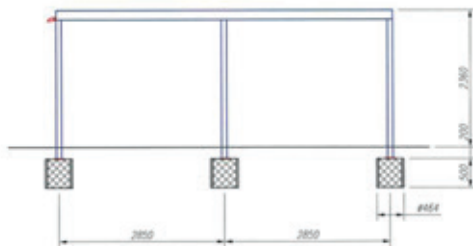

ABRIS À VÉLOS

Avant-toits

Avant-toits Alto et Basso

Avec nos deux avant-toits nous proposons un système d'abri flexible adapté à de nombreuses situations. Les types Alto et Basso existent chacun en trois profondeurs de toit et trois longueurs de toit. Les éléments de longueur de toit peuvent également être assemblés individuellement.

Les particularités des types d'avant-toits
Alto avec **penne opposée à la façade**.
 Gouttière comprise.
Basso avec **penne vers l'arrière**.
 Gouttière en option.

Grâce à notre propre atelier de construction mécanique nous sommes en mesure d'effectuer des adaptations individuelles. Les constructions d'acier sont entièrement galvanisées. Le client a le choix entre divers matériaux de toiture.



Type Basso avec gouttière à l'avant (en option) offre une protection optimale.



Type Alto modèle spécial avec console murale prolongée.



Type Alto avec penne de toit inclinée vers le mur, offre un aspect ouvert et attirant.

Des solutions adaptées individuellement

Conditions pour un devis concret

Nous vous prions de nous faire parvenir si possible un plan de la façade (fondations, vue de face, coupe). Veuillez de préférence donner également des données sur la structure de la structure portante.

Basso

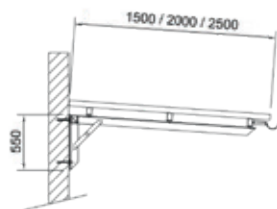

Alto



Tableau des tailles Basso und Alto

Profondeurs de toit	Longueurs d'éléments
1500 mm	2250 mm
1500 mm	2650 mm
1500 mm	3000 mm
2000 mm	2250 mm
2000 mm	2650 mm
2000 mm	3000 mm
2500 mm	2250 mm
2500 mm	2650 mm
2500 mm	3000 mm
1500 mm	1900 mm*
2000 mm	1900 mm*
2500 mm	1900 mm*

* Toiture en verre sécurit

ABRIS À VÉLOS

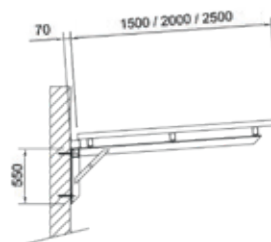
Matériaux de toitures et de parois

Matériaux de surface

Pour votre projet d'abri vous trouverez chez nous un large choix de matériaux éprouvés de grande qualité. Ils ont tous une longue durée de vie et sont presque sans maintenance. Cependant nous recommandons un entretien annuel des installations afin de conserver leur bel aspect à long terme. Il est préférable d'éliminer la saleté et les feuilles. Pour cela on pourra utiliser un jet à haute pression. Pour les réparations et rechanges de pièces notre équipe de montage se met volontiers à votre disposition quand vous le désirez. Dans le cas contraire vous pouvez recevoir la plupart des rechanges dans notre magasin de stockage.

Pour de belles
toitures et parois

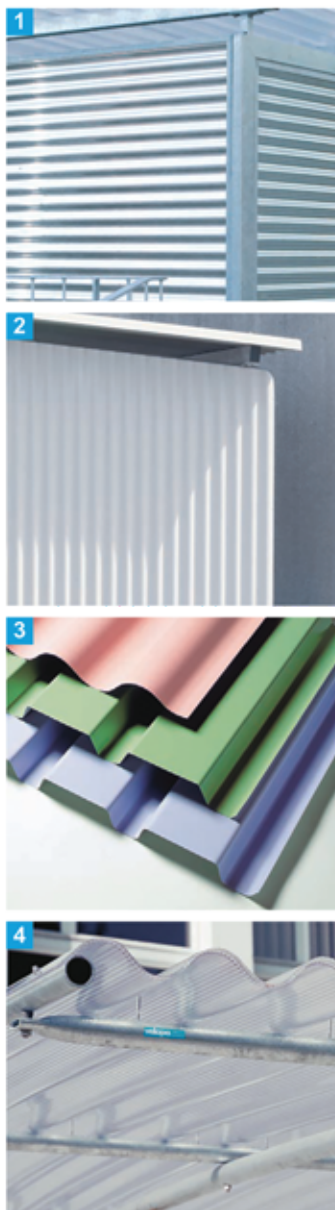

1 | Profilés de tôles d'aluminium brut

Matériau ondulé sobre très apprécié pour son aspect métallique «gracieux». Cette surface brute harmonise parfaitement avec les pièces d'acier galvanisées à chaud élégantes et attrayantes. Avec l'effet naturel des intempéries la surface brillante d'origine devient mate.

2 | Profilés de tôles d'aluminium au coloris gris lumineux

Descriptif et qualité comme «Profilés de tôle d'aluminium brut». Finition avec faible ondulation revêtement recto verso au coloris gris lumineux (RAL 7035).

3 | Profilés de tôles d'aluminium galvanisés et laqués

Ce produit robuste de fabrication suisse est disponible dans les modèles suivants :

1. Modèle galvanisé.
2. Laqué en supplément dans les coloris standards suivants : RAL 9001, 9002, 7016, 7032, 9006, 9007, 8012, 8014, 6011, 6020. Les faces inférieures de toiture ont une finition avec laque de protection RAL 9002; autres coloris sur demande.

Qualité : dans leur version de base les profilés de tôle sont galvanisés puis laqués au polyester en deux couches au coloris désiré.

La garantie de la meilleure protection contre la corrosion.

4 | Plaque ondulée en polycarbonate

Matériau de toiture translucide, moderne et mille fois éprouvé. Une optique intéressante selon les différences incidences de la lumière. Acoustiquement avantageux en cas de pluie (proximité d'habitations!).

Qualité : offre une très grande résistance contre la rupture et les chocs. Protection de surface aux UV, stable à la lumière à 100 %, résistant aux intempéries et au vieillissement, difficilement inflammable (DIN 4102/B1). Les surfaces sont lisses et non poreuses.

Matériaux prévus pour les abris suivants:

Toitures	Parois
Delta Parko Pilo Omega Techflat Techno Avant-toits	CarCupol CarPort Techflat Techno
	Delta Parko Pilo
BWA bausysteme® CarPort Delta Parko Pilo Techflat Avant-toits	
BWA bausysteme® CarPort Delta Parko Pilo Techflat Avant-toits	CarPort CarCupol

ABRIS À VÉLOS

Matériaux de toitures et de parois (suite)

Matériaux de surface



	Toitures	Parois
<p>5 Plaques plates de verre acrylique Le plus grand sentiment de sécurité pour l'utilisateur; ainsi on élimine les coins sombres ! Le verre acrylique garantit la luminosité et offre 100 % de transparence. Qualité : le verre acrylique résiste pendant de nombreuses années, stable à la lumière à 100 %, résistant aux intempéries et au vieillissement. Les surfaces sont lisses et non poreuses.</p>	<p>Bike-Roof CarCupol Cupol Omega</p>	<p>Bike-Roof Cupol Omega Parko (paroi latérale)</p>
<p>6 Plaques de verre acrylique ondulées Descriptif et qualité comme «Plaques plates de verre acrylique». Transparentes, vision légèrement déformée à cause de l'ondulation.</p>		<p>Delta Parko (paroi arrière) Pilo</p>
<p>7 Verre sécurité Le luxe pour un abri de verre exclusif, clair et 100 % transparent. Dans le domaine des abris nous posons les plaques sécurité exclusivement avec un joint au silicone entre les plaques. Cela permet une surface de toiture élégante, homogène et étanche à l'eau. Qualité : en fonction de la construction nous utilisons un verre sécurité à vitre unique (ESG) ou un verre sécurité avec âme de feuille plastique (VSG). L'ESG est utilisé pour les parois. Le montage est réalisé sur des supports inoxydables. Le VSG garantit une grande sécurité passive, c'est à dire pas d'éclats de verre en cas d'accident.</p>	<p>CarPort Delta Pilo Techflat Avant-toits</p>	<p>BWA bausysteme® CarCupol CarPort Delta Pilo Techflat Techno</p>
<p>8 Lamelles de bois Les parois en lamelles de bois ont un effet de transparence et sont une belle protection contre les intempéries. Ces lamelles trapézoïdales posées à l'horizontal sont fabriquées en bois massif (pin douglas). Les surfaces sont brutes et non traitées. La modification de couleur qui s'opère avec l'âge est désirée, en cas contraire il est possible de laquer le bois. Idéal pour les plantes grimpantes.</p>		<p>BWA bausysteme® CarCupol CarPort Cupol Techflat Techno</p>
<p>9 Plaques ondulées en Eternit Déjà connu comme matériau de toiture, éprouvé et de coût réduit. Acoustiquement avantageux en cas de pluie (proximité d'habitations !). Qualité : sans amiante depuis plus de 25 ans, grande longévité. Ininflammable. Disponible au coloris gris, avec supplément en vulcanite noire, rouge schiste ou brun sombre.</p>	<p>Delta Parko Pilo Techflat Avant-toits</p>	